

UV alev sensörü UVC 1

KULLANIM KILAVUZU

Cert. Version 12.20 · Edition 04.24 · TR · 03251460



1 EMNİYET

1.1 Okuyun ve saklayın



Bu kılavuzu montaj ve çalıştırmadan önce itinayla okuyun. Montaj tamamlandıktan sonra kılavuzu lütfen işletene teslim edin. Bu cihaz yürürlükte olan yönetmeliklere ve normlara göre kurulmalı ve çalıştırılmalıdır. Bu kılavuzu www.docuthek.com internet sitesinde de bulabilirsiniz.

1.2 İşaretlerin anlamı

1, 2, 3, a, b, c = Çalışma sırası

→ = Uyarı

1.3 Sorumluluk

Kılavuza uyulmamasından ve kullanım amacına aykırı kullanımdan doğan hasarlar için herhangi bir sorumluluk kabul etmiyoruz.

1.4 Emniyet uyarıları

Emniyet için önem teşkil eden bilgiler bu kılavuzda şu şekilde işaretlenmiştir:

TEHLİKE

Hayati tehlikenin söz konusu olduğu durumlara işaret eder.

UYARI

Olası hayati tehlike veya yaralanma tehlikelerine işaret eder.

DİKKAT

Olası maddi hasarlara işaret eder.

Tüm çalışmalar sadece kalifiye gaz uzmanı tarafından yapılmalıdır. Elektrik çalışmaları sadece kalifiye uzman elektrikçi tarafından yapılmalıdır.

1.5 Modifikasyon, yedek parçalar

Her türlü teknik değişiklik yapılması yasaktır. Sadece orijinal yedek parçaları kullanın.

İÇİNDEKİLER

1 Emniyet	1
2 Kullanım kontrolü	2
3 Montaj	2
4 Kablo bağlantısı	3
5 Ayarlama	5
6 Çalıştırma	5
7 Periyodik bakım	5
8 Anza halinde yardım	5
9 Alev sinyali, parametrelendirme, istatistik bilgilerini okuma/ayarlama	8
10 Teknik veriler	9
11 Kullanım ömrü	9
12 Güvenlik uyarıları	9
13 Aksesuarlar	10
14 Lojistik	10
15 Sertifikasyon	11
16 İmha	12

2 KULLANIM KONTROLÜ

UV alev sensörü UVC 1, endüstriyel ısı işlem sistemlerinde UV ışınları yayan alevleri denetlemeye yarar. UV alev sensörü, BCU 370..U, BCU 4xx..U, PFU 7xx..U veya BCU 5xx..U0 Kromschöder bek kumandalarıyla birlikte fasıllı işletim veya sürekli işletim için uygundur.

Fonksiyonu sadece belirtilen sınırlar dahilinde garanti edilir – ayrıca bkz. Sayfa 9 (10 Teknik veriler).

Bunun dışında her türlü kullanım, tasarım amacına aykırı sayılır.

2.1 Tip anahtar

UVC	UV alev sensörü
1	Yapı serisi 1
D	Kuvars camlı ısı koruması
L	Mercek şeklinde kuvars camlı ısı koruması
0	Rp 1/2 iç vida dişli
1	Rp 1/2 iç vida dişli ve soğutma havası bağlantısı
G1	M20 vidalı bağlantı elemanı
A	Hat gerilimi 100–230 V~, 50/60 Hz

2.2 Parçaların tanımı

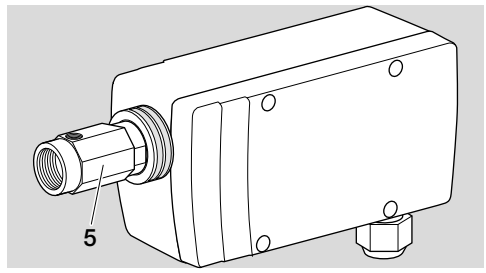
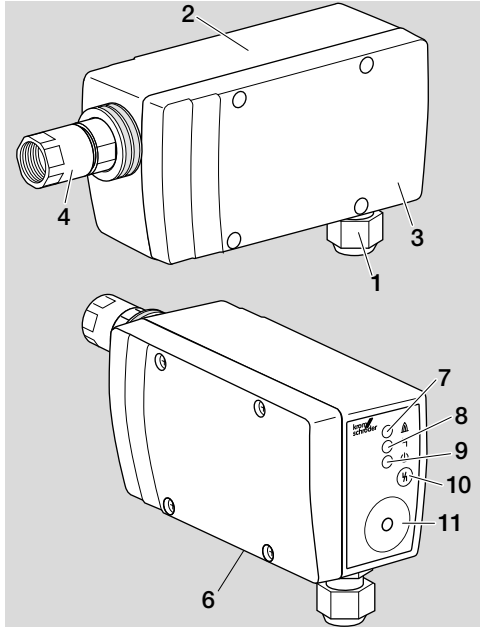

- 1 M20 bağlantı vidası
- 2 Gövde
- 3 Kapak
- 4 İç vida dişli adaptör
- 5 İç vida dişli ve soğutma havası bağlantılı adaptör
- 6 Tip etiketi
- 7 LED sarı (alev bildirim)
- 8 LED kırmızı (arıza)
- 9 LED yeşil (çalışmaya hazır)
- 10 Reset tuşu
- 11 PCO 200 opto adaptör için bağlantı

2.3 Tip etiketi

Parça numaraları (**A**), seri (**B**), üretim yılı/haftası (**C**), cihaz numarası (**D**), firmware (**E**), giriş gerilimi, koruma türü – Tip etiketine bakın.

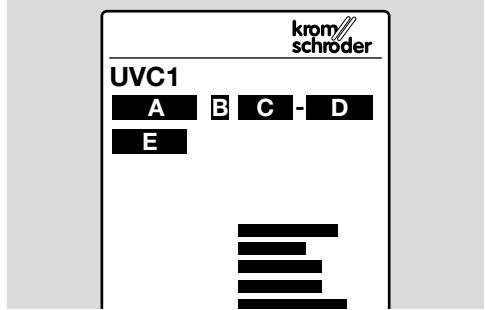

3 MONTAJ

⚠ DİKKAT

UVC 1 elemanının hasar görmemesi için aşağıdaki açıklamalar dikkate alınmalıdır:

- UV alev sensörünü sadece BCU 370..U, BCU 4xx..U, PFU 7xx..U veya BCU 5xx..U0 Kromschöder bek kumandalarıyla birlikte kullanın.
- Daha yüksek sıcaklıklarda soğutma havası bağlantılı UV alev sensörü (UVC 1..1 veya UVC 1..3) kullanın. Soğutma havası bağlantısı üzerinde kir veya yoğuşmaya karşı, koruma amacıyla filtrelenmiş havayla soğutun.
- UVC 1 monte edileceği yüzeyin sıcaklığı maksimum çevre sıcaklığının en fazla 20 °C üzerinde olabilir.

- Cihazın yere düşürülmesi cihazda kalıcı hasara yol açabilir. Bu durumda komple cihazı ve ilgili modülleri kullanım öncesi değiştirin.

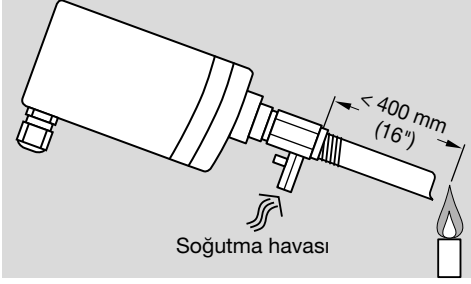

- UVC ile alev arasındaki maks. aralık $< 400 \text{ mm}$ (16") olmalıdır.
- Montaj, $\frac{1}{2}$ " çelik gözetleme borusuyla gerçekleştirilir. Gözetleme borusunu genelde en yoğun UV ışınlarının görüldüğü yer olan alevin ilk üçte birine doğrultun. UV alev sensörünün önüne kir birikmesini önlemek için gözetleme borusu içten parlak olmalı ve üstten aleve doğrultulmalıdır.
- UVC 1 sadece kendi alevinin UV ışığını "görmelidir". Sensör, örneğin komşu alevler (özellikle pilot bek/ana bek denetiminde dikkate alınmalıdır), ateşleme kıvılcımı, elektrikli ark kaynak makineleri veya UV ışığı yansıtan aydınlatma maddeleri gibi diğer UV ışığı kaynaklarına karşı korunmalıdır.
- UVC 1 elemanının gözetleme deliklerini doğrudan güneş ışınlarına maruz bırakmayın.
- Gözetleme deliklerini kir ve neme karşı koruyun.

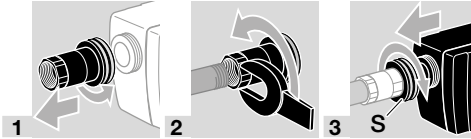

- Tırtıllı rakoru (S) sıkıca takın.

4 KABLO BAĞLANTISI

⚠ UYARI

Elektrik çarpması nedeniyle hayati tehlike söz konusudur!

Elektrik akımı taşıyan parçalar üzerinde yapılacak çalışmalardan önce bu parçaların elektrik bağlantısını kesin!

- Bağlantı kablosu:
 - Topraklama dahil 5 telli, yerel yönetmeliklere uygun şekilde kullanın.
 - Tek tek döşeyin ve mümkün olduğunca metal boru içinde döşemeyin.
 - Ateşleme kablosuna paralel döşemeyin ve mümkün olduğunca ateşleme kablosundan uzak döşeyin.
 - M20 bağlantı vidaları 7 ila 13 mm kablo \varnothing için uygundur.

- Vidalı klemensler kablo kesiti $> 0,5 \text{ mm}^2$ ila $\leq 1,5 \text{ mm}^2$ içindir (AWG 26 ila AWG 16).
- Maks. kablo uzunluğu BCU veya PFU bek kumandalarının verilerine uygun olmalıdır.
- Elektrikli parazit etkilerinden kaçının.
- Hat gerilimindeki düzensizliklerden kaynaklanan hat gerilimi hatalarını önlemek için UVC 1'e temiz bir sinüzoidal gerilimin mevcut olduğundan emin olun.

- 1 Tesisin gerilimini kapatın.
- 2 Gaz beslemesini kapatın.
- 3 Kapağı gövdeden çıkarın.
- 4 Bağlantı klemenslerinin kapağını açın.

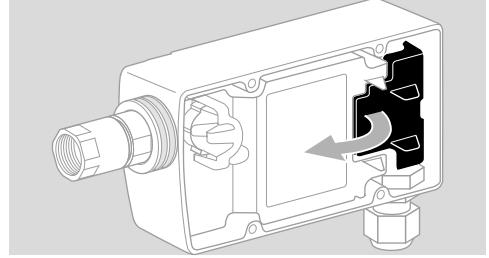

- 5 Kabloyu M20 vidalı bağlantıdan geçirin.
- 6 UVC 1 elemanının kablo bağlantısını, topraklama dahil olmak üzere bek kumandasının bağlantı planına göre yapın, ayrıca bkz. Sayfa 4 (4.1 Bağlantı planları):

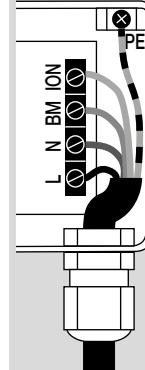

Klemens	No.	Tanım
PE		Topraklama
ION	4	İyonizasyon sinyali
BM	3	Bek şasesi
N	2	Nötr iletken
L	1	Fazı

4.1 Bağlantı planları

BCU 370..U

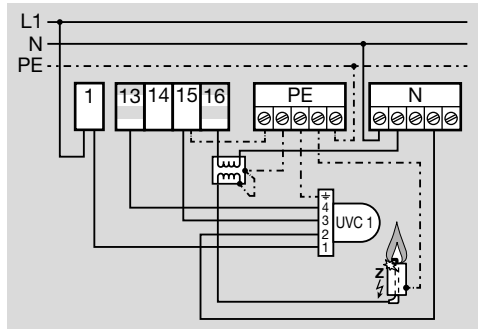

BCU 370..U

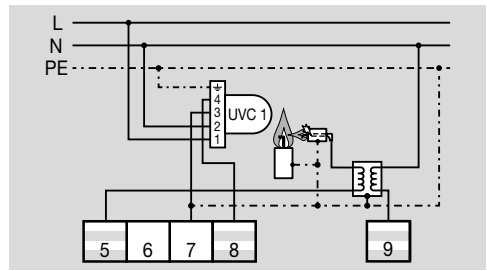

BCU 460..U

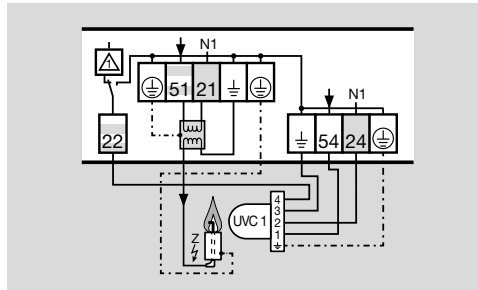

BCU 570..U0

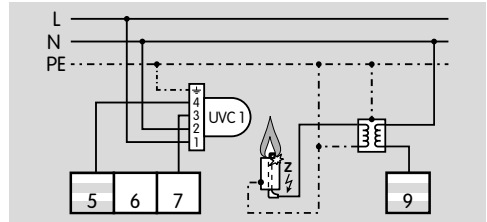

BCU 480..U

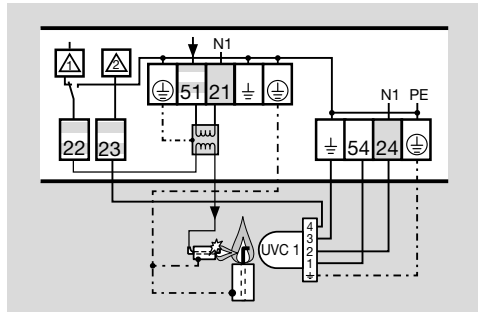

PFU 760..U

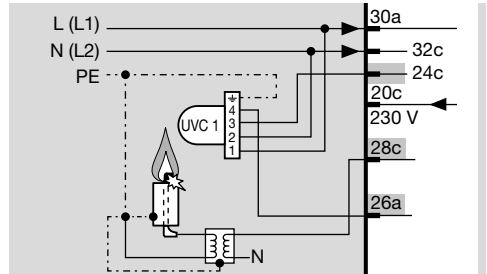

BCU 560..U0

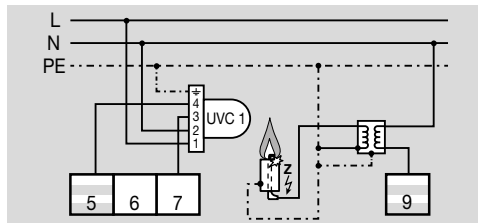

PFU 780..U

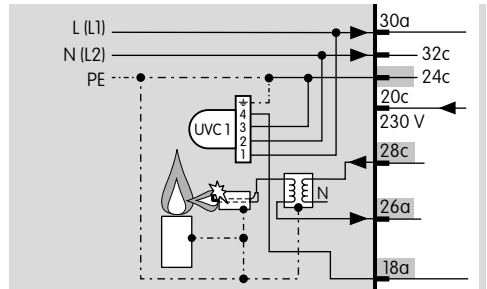

FDU 520

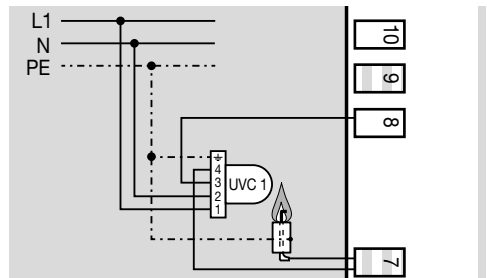

5 AYARLAMA

Çalışma sırasında arıza belirtildiğinde, UVC 1 elemanında kapatma eşiği parametresini (Parametre 01) değiştirmek gerekebilir. Parametre aynı bir yazılım olan BCSoft ve opto adaptör PCO 200 ile ayarlanabilir.

- Kapatma eşiği %20 ila %80 arası (%10'luk adımlarla) ayarlanabilir.
- UVC 1 ile çalışmada bek kumandasından alev sinyalinin kapatma eşiği ayarlanamaz.
- Fabrika çıkış ayarı, parametrelendirilebilir bir şifreyle (1234) korunmuştur.
- Müşteri, değiştirilen şifreyi tesis dokümantasyonuna bakarak veya sistem üreticisine danışarak öğrenebilir.

6 ÇALIŞTIRMA

⚠ UYARI

UV alev sensörü UVC 1'i sadece BCU 370..U, BCU 4xx..U, PFU 7xx..U veya BCU 5xx..U0 Kromschroder bek kumandalarıyla birlikte kullanın. BCU 5xx kumandasında parametre 04, sürekli işletim için tek UV sondalı alev kontrolüne ayarlanmalıdır.

Aksi takdirde emniyet süresi hatalı değerlendirilebilir!

- UVC 1 başlatma sırasında üç LED (sarı, kırmızı, yeşil) yanar.
- Yeşil LED yanar. UVC 1 kullanıma hazırdır.
- Bir alev algılandığında ayrıca sarı LED yanar (maks. 1 sn. gecikmeyle).
- Reset tuşuna basıldığında, kapatma eşiğini göstermek için sarı LED yanıp söner, ayrıca bkz. Sayfa 8 (9 Alev sinyali, parametrelendirme, istatistik bilgilerini okuma/ayarlama).
- Kırmızı LED veya kırmızı ve yeşil LED yandığında arıza var demektir.

7 PERİYODİK BAKIM

⚠ UYARI

Elektrik çarpması nedeniyle hayati tehlike söz konusudur!

Elektrik akımı taşıyan parçalar üzerinde yapılacak çalışmalardan önce bu parçaların elektrik bağlantısını kesin!

- Yılda en az bir kere UVC 1 elemanında kuvars camının/merceğin temiz olduğunu ve yerine tam oturduğunu kontrol edin.
- Yaklaşık 10.000 saat çalışmadan sonra (yaklaşık 1 yıl) UV alev sensöründeki tüpün değiştirilmesi gerekir.
- Yedek parçalar (tüp, conta), bkz. www.partdetective.de.

7.1 Kuvars camın/merceğin temizlenmesi veya değiştirilmesi

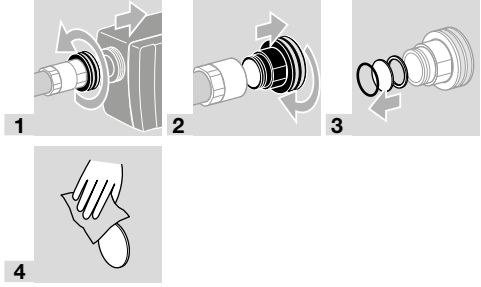

7.2 UV tüpünün değiştirilmesi

- 1 Tesisin gerilimini kapatın.
- 2 Gaz beslemesini kapatın.

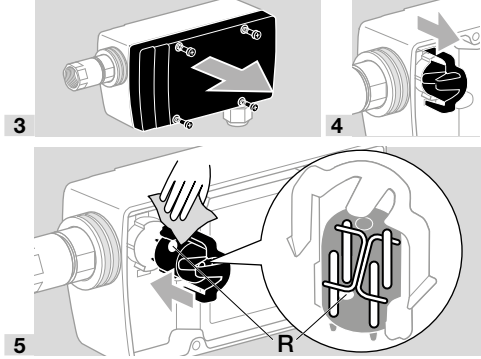

⚠ DİKKAT

UV'nin arızasız işletimi için:

- Burada gösterildiği UV tüpünün brakette fabrika çıkışı konumunu değiştirmeyin (R = kırmızı nokta).
- UV tüpüne çıplak parmaklarınızla dokunmayın.

8 ARIZA HALİNDE YARDIM

⚠ UYARI

Elektrik çarpması nedeniyle hayati tehlike söz konusudur!

- Elektrik akımı taşıyan parçalar üzerinde yapılacak çalışmalardan önce bu parçaların elektrik bağlantısını kesin!
- Arıza giderme çalışmaları ancak yetkili uzman personel tarafından yapılmalıdır!
- UV alev sensörü üzerinde onarım çalışmaları yapmayın; aksi takdirde garanti sona erer! Usulüne uygun yapılmayan onarım çalışmaları ve yanlış elektrik bağlantıları UV alev sensörünü tahrip edebilir.
- Sistemin resetlenmesi prensip olarak sadece görevli uzman personel tarafından ilgili bek sürekli kontrol altında tutularak yapılmalıdır.
- Sadece Kromschroder bek kumandaları ile birlikte emniyetli çalışması sağlanır.

Emniyet kapatması

→ Kırmızı ve yeşil LED yanar.

- Arıza giderildikten sonra reset tuşunana basarak UVC elemanını resetleyin.

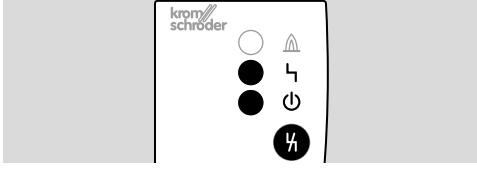

Arıza kilitlemesi/Cihaz hatası

→ Sadece kırmızı LED yanar.

- Reset tuşuna uzun basarak (> 5 sn) UVC elemanını resetleyin.

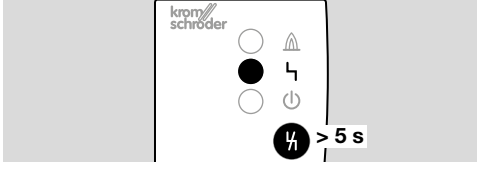

? Arıza

! Sebepi

- Çözüm

→ Arızalar giderilmesine rağmen UVC elemanı reaksiyon göstermiyorsa: Cihazı sökün ve kontrol edilmesi için üretici firmaya gönderin.

? Sarı “Alev bildirimi” LED’i alev olmadan yanıyor.

! UV alev sensörü, örneğin fırın duvarlarından yansıma nedeniyle, diğer beklerin alevlerinden etkileniyor.

- UV alev sensörü sadece kendi alevini “görecek” şekilde pozisyonlandırılmalıdır (örneğin gözetleme borusu kullanın).

! UV alev sensörü çok hassas.

- BCSofT ile kapatma eşliğini yükseltin.

! UV tüpü bozuk.

- UV tüpünü değiştirin, bkz. Sayfa 5 (7 Periyodik bakım).

? Sarı “Alev bildirimi” LED’i alev olmasına rağmen yanmıyor.

! UV alev sensörü kirlî, örneğin is nedeniyle.

- Kuvars camı/merceği temizleyin.

! Bek adaptöründe nem var.

- Bek adaptörünü havalandırın.

! UV alev sensörü ile alev arasındaki mesafe fazla.

- Mesafeyi azaltın.

! UV tüpü takılı değil.

- UV tüpünü takın.

! Belirli bir çalışma ömründen sonra alev sinyali zayıflar, UV tüpünde yorulma meydana gelir.

- UV tüpünü değiştirin, bkz. Sayfa 5 (7 Periyodik bakım).

? Sarı “Alev bildirimi” LED’i yanıyor, ancak bek kumandası alev sinyali algılamıyor.

- Alev sinyalini ölçün.

→ Akım 5 µA değerinden küçükse, bunun sebebi aşağıdakiler olabilir:

! Alev sinyal kablosunda kısa devre veya kopma var.

! UV alev sensörü veya bek kumandasının kablo bağlantısı doğru yapılmadı.

! Alev sinyali kablosu çok uzun.

! Örneğin ateşleme transformatörleri gibi arıza kaynakları alev sinyalini etkiliyor.

- Hataları giderin.

? Kırmızı “Arıza” LED’i yanıyor.

! UV tüpü bozuk.

- UV tüpünü değiştirin, bkz. Sayfa 5 (7 Periyodik bakım).

! Cihaz bozuk.

- Cihazı sökün ve kontrol edilmesi için üretici firmaya gönderin.

? Kırmızı “Arıza” LED’i yanıp sönüyor.

! Devre kartı sıcaklığı 95 °C üzerinde, bkz. Sayfa 9 (10 Teknik veriler).

→ UV alev sensörünün fonksiyonu kısıtlanmaz.

→ Bundan dolayı UV tüpünün kullanım ömrü kısalabilir.

- Çevre sıcaklığının daha düşük olmasını sağlayın.

→ UVC normal çalışma sıcaklığı aralığına ulaşır ulaşmaz kırmızı LED artık yanıp sönmez.

? Yeşil “Çalışmaya hazır” LED’i yanmıyor.

! Kablo bağlantısı hatalı.

- Kablo bağlantısını kontrol edin, bkz. Sayfa 4 (4.1 Bağlantı planları).

! Sigorta bozuk.

- Cihazı üreticiye gönderin.

! UVC 1’de cihaz hatası var.

- Hatayı BCSofT ile okuyun ve gerekli önlemleri alın.

! UVC 1’de arıza kilitlemesi var.

- Hatayı BCSofT ile okuyun ve gerekli önlemleri alın.

? Bek çarpıntılı ateşliyor.

! UV alev sensörü ateşleme kıvılcımını “görüyor”.

- UV alev sensörünü ateşleme kıvılcımını artık “görmeyecek” şekilde yeniden pozisyonlandırın.
- Ateşleme kıvılcımı ile alev sinyali arasında ayırım yapabilen bek kumandası kullanın.

? Bek kumandası çalışmaya başlarken “Alev yok” hatası ile veya çalışma sırasında “Alev söndü” hatasıyla arıza moduna geçiyor.

! Aşırı dalgalanma gösteren alev sinyali, kısa süreli olarak kapatma eşliğinin altına düşüyor.

- UV alev sensörü ile alev arasındaki mesafeyi azaltın.
- UV alev sensörünü, herhangi bir engel olmadan (örneğin duman) alevi “görebilecek” şekilde pozisyonlandırın.

- ! Kapatma eşiği çok yüksek ayarlandı.
- BCSoft ile kapatma eşiğini düşürün.

BCSoft aracılığıyla arıza mesajlarını okuma

→ Ayrıca tedarik edilebilen PCO 200 opto adaptör üzerinden BCSoft yazılımı yardımıyla UVC 1’den arıza mesajları okunabilir, bunun için bkz. Sayfa 10 (13 Aksesuarlar) ve BCSoft kullanma kılavuzu, www.docuthek.com.

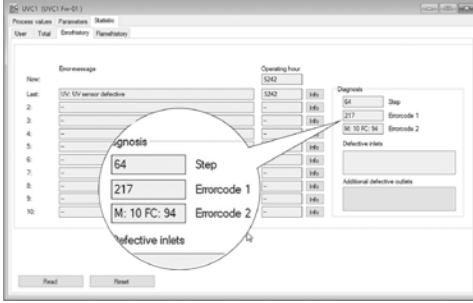

- Cihazı sökün ve kontrol edilmesi için üretici firmaya gönderin.

33

? BCSoft istatistik sekmesi (“Statistics”) “Errorhistory” (hata geçmişi) Errorcode 1 = 33 gösteriyor.

- ! Hatalı parametrelendirme.
- Parametre ayarını BCSoft ile kontrol edin ve gerekirse değiştirin.
- ! Dahili cihaz hatası mevcut.
- Cihazı sökün ve kontrol edilmesi için üretici firmaya gönderin.

89 95 96 97
98 99

? BCSoft istatistik sekmesi (“Statistics”) “Errorhistory” (hata geçmişi) Errorcode 1 = 89, 95, 96, 97, 98 veya 99 gösteriyor.

- ! Sistem hatası – UVC 1 emniyet kapatması gerçekleşti. Bunun sebebi cihaz arzası veya anormal EMU etkisi olabilir.
- Kabloların usulüne uygun döşenmelerine dikkat edin.
 - Özellikle frekans konvertörlü tesislerde tesis için geçerli EMU yönetmeliklerine uyulmasına dikkat edin.
 - Cihazı resetleyin.
 - UVC 1’i akım hattından ayırın – ve yaklaşık 10 saniye sonra yeniden çalıştırın.
 - Hat gerilimini ve frekansını kontrol edin.
 - Yukarıda açıklanan önlemlerin faydalı olmaması halinde muhtemelen donanım arzası mevcuttur. Bu durumda cihazı sökün ve kontrol edilmesi için üretici firmaya gönderin.

30 31

? BCSoft istatistik sekmesi (“Statistics”) “Errorhistory” (hata geçmişi) Errorcode 1 = 30 veya 31 gösteriyor.

- ! UVC 1 ayarlanabilir parametre bölümünde anormal veri değişikliği yapılmıştır.
- Parametre BCSoft yazılımıyla tekrar eski değerine ayarlayın.
 - Mükerrer hataları önlemek için arızanın sebebini araştırın.
 - Kabloların usulüne uygun döşenmelerine dikkat edin – bkz. Sayfa 3 (4 Kablo bağlantısı).
 - Yukarıda açıklanan önlemlerin faydalı olmaması halinde, cihazı sökün ve kontrol edilmesi için üretici firmaya gönderin.

32

? BCSoft istatistik sekmesi (“Statistics”) “Errorhistory” (hata geçmişi) Errorcode 1 = 32 gösteriyor.

- ! Besleme gerilimi çok düşük veya çok yüksek.
- BCU’yu belirtilen hat gerilimi aralığında (hat gerilimi +%10/-%15, 50/60 Hz) işletin.
- ! Dahili cihaz hatası mevcut.

94

? BCSoft istatistik sekmesi (“Statistics”) “Errorhistory” (hata geçmişi) Errorcode 1 = 94 gösteriyor.

- ! UV impulsü nedeniyle dahili hata. Diyafram kapalyken alev algılanıyor. Mekanik diyafram kaydı veya bloke.
- Diyaframı kontrol edin.
- ! UV tüpü yanlış bir alev sinyali simüle ediyor.
- UV tüpünü değiştirin.



? **BCSoft istatistik sekmesi ("Statistics") "Errorhistory" (hata geçmişi) Errorcode 1 = 217 gösteriyor.**

! UV tüpü karanlık testi hatası. Diyafram kapalıyken alev algılanıyor. Mekanik diyafram kaydı veya bloke.

- Diyaframı kontrol edin.

! UV tüpü yanlış bir alev sinyali simüle ediyor.

- UV tüpünü değiştirin.

9 ALEV SİYALİ, PARAMETRELENDİRME, İSTATİSTİK BİLGİLERİNİ OKUMA/AYARLAMA

UVC'de okuyun

Alev sinyali:

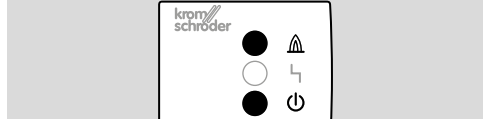

→ Çalışma sırasında sarı ve yeşil LED yanıyor: alev sinyali kapatma eşiğinin üstünde.

Parametrelendirme:

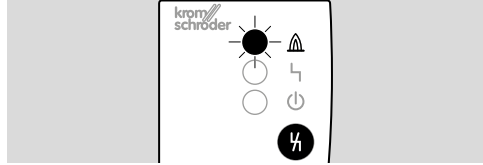

1 Çalışma sırasında reset tuşuna basın.

→ Sarı LED x kez yanıp söner (örneğin 3 x yanıp söndüğünde: kapatma eşiği %30'dur).

BCSoft üzerinden okutun/ayarlayın

Ayrıca tedarik edilebilen bir PCO opto adaptör üzerinden BCSoft yazılımı yardımıyla parametre 01 ayarlanabilir ve UVC'den analiz ve diyagnoz bilgileri okunabilir, bunun için bkz. BCSoft V 4.0.0 kullanma kılavuzu,

www.docuthek.com.

→ Kapatma eşiği %20 ila %80 arası (%10'luk adımlarla) ayarlanabilir.

10 TEKNİK VERİLER

Çevre koşulları

Cihazın içinde ve üzerinde terleme ve nemlenme olmamalıdır.

Cihazı doğrudan güneş ışınlarına veya kızgın yüzeylerden dolayı ışımaya maruz bırakmayın.

Örneğin tuzlu ortam havası veya SO₂ gibi korozif etkenlerden uzak tutun.

İzin verilen göreceli hava nem oranı: min. %5, maks. %95.

Cihaz yüksek basınçlı aletle ve/veya temizlik maddeleriyle temizlemeye uygun değildir.

Cihaz sadece kapalı mekanlarda/binalarda depolanabilir/monte edilebilir.

Çevre sıcaklığı: -20 ila +80 °C (-4 ila +176 °F), nemlenme/buzlanma olmamalıdır.

Nakliye sıcaklığı = çevre sıcaklığı.

Depolama sıcaklığı: -20 ila +60 °C (-4 ila +140 °F).

Koruma türü: IP 65.

Koruma sınıfı: 1.

Kirlilik derecesi: iç: 2, dış: 4.

İşletim için izin verilen yükseklik: < rakım 2000 m.

Mekanik veriler

Gövde: alüminyum.

7 ila 13 mm kablo Ø için vidalı bağlantı.

Bağlantı klemenslerinin sıkıştırma aralığı:

0,5 ila 1,5 mm² (AWG 26 ila AWG 16).

Ağırlık: 1 kg.

Elektrik veriler

Besleme gerilimi:

100 ila 230 V~, %15/+%10~, 50/60 Hz

(klemens L ve N).

UV alev sensörü – bek kumandası arasında kablo uzunluğu: min. 2 m, maks. 100 m (bağlı olan bek kumandasının bilgilerini dikkate alın).

UV alev sensörü – alev arasındaki mesafe:

300 ila 400 mm.

UV tüpü: R16388,

spektral aralık: 185 ila 280 nm,

maks. hassasiyet: 210 nm ± 10 nm.

Min. doğru akım sinyali: 1 µA.

11 KULLANIM ÖMRÜ

Söz konusu kullanım ömrü, ürünün bu kullanım kılavuzu doğrultusunda kullanılması halinde geçerlidir.

Güvenlik açısından önem arz eden ürünlerin, kullanım ömrü sonunda değiştirilmeleri gerekir.

UVC 1 için kullanım ömrü (üretim tarihi itibarıyla): 10 yıl.

UV tüpü kullanım ömrü:

yaklaşık 10.000 çalışma saati (yaklaşık 1 yıl).

Daha ayrıntılı bilgi için yürürlükte olan kuralları kapsayan kılavuzlara ve afecor internet sitesine bakın (www.afecor.org).

Bu uygulama kalorifer sistemleri için geçerlidir. İlsil işlem teçhizatları için yerel yönetmelikleri dikkate alın.

12 GÜVENLİK UYARILARI

Uygulama alanı:

“Endüstriyel ısıtma işlem teçhizatı – Bölüm 2: Yanma ve yakıtla çalışan sistemler için güvenlik kuralları” (EN 746-2) uyarınca ve oksidasyon sırasında UV ışınları yayan yakıt ve oksidatörler ile birlikte.

Çalışma tarzı:

EN 60730-1'e göre tip 2.

Arıza tutumu:

tip 2.AD2.Y. Arıza boyunca UVC 1 kapanır ve kapatılması mümkün olmayan bir tetikleme mekanizmasını kullanır.

Hata tanıma süresi:

çalışma sırasında ≤ 10 dk., entegre diyafram ile UV tüpünün test periyotlarının sayısına bağlı

Çalışma sırasında emniyet süresi (alev sönmeye halinde):

< 0,5 sn.

Fasillı çalışma:

EN 298 Bölüm 7.101.2.9'a göre mümkündür. Hata tanıma süresi nedeniyle proses süresine bağlı olarak diyafram ile gerçekleşen otodiyagnozda bozuk bir tüp tanınamayabilir. Bek kumandası çalıştırılmadan önce yabancı alev olup olmadığı kontrol edilmelidir.

Yazılım sınıfı: benzer, çift kanallı, mukayeseli alt yapıyla çalışan yazılım sınıfı C'ye uygundur.

Kısa devre hata dışlaması:

Hayır. Dahili gerilimler ne SELV ne de PELV'dir.

Arıza birimleri

Kablolama türü:

EN 60730-1'e göre tip X bağlama türü.

Bağlantı klemensleri:

Besleme gerilimi: 100 ila 230 V~, 50/60 Hz, klemens L ve N arasında,

İyonizasyon sinyali: 230 V~ klemens ION (iyonizasyon çıkışı) ve BM (bek şasesi) arasında. Gerilim bek kumandası/gaz yakma otomatı tarafından sağlanır.

Doğru akım sinyali:

alev yok: < 1 µA,

aktif alev: 5 ila 25 µA, alev kalitesine göre.

Topraklama:

Gövdeye galvanizle bağlı topraklama bağlantısı üzerinden.

13 AKSESUARLAR

13.1 Soğutma havası adaptörü için nozül

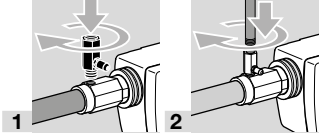
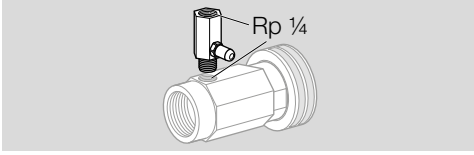

Rp 1/4, d = 2,3 mm, sipariş no.: 74960637

Rp 1/4, d = 3,3 mm, sipariş no.: 74960638

Rp 1/4, d = 4,5 mm, sipariş no.: 74960616

13.2 Kuvars cam/kuvars cam merceği

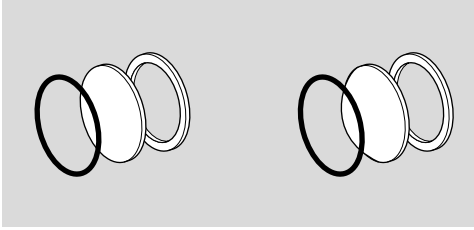

Contalı kuvars cam,
sipariş no.: 74960612.

Mercek şeklindeki contalı kuvars cam,
sipariş no.: 74960611,

montaj sırasında merceğin kavisi tarafının alev bakmasına dikkat edin. UV sondasını çok hassas bir şekilde konumlandırın. UV sondası ile alev arasındaki mesafe yakl. 600 ila 1200 mm (23" ila 47") değerine yükseltilebilir.

13.3 Kuvars cam mercekli adaptör

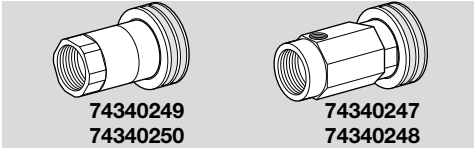

Daha güçlü bir UV sinyali oluşturmak için zayıf UV ışını demetlemeye yarar. Mevcut adaptörün yerine takın.

Tip	Adaptör	Sipariş no.
UVC1D0G1A	Adaptör Rp 1/2	74340249
UVC1D1G1A	Soğutma havası adaptörü Rp 1/2	74340247
UVC1D2G1A	Adaptör 1/2" NPT	74340248
UVC1D3G1A	Soğutma havası adaptörü 1/2" NPT	74340250

13.4 BCSoft

İlgili güncel yazılım internette www.docuthek.com adresinden indirilebilir. Bu amaçla DOCUTHEK sitesine kaydolmanız gerekir.

13.5 Opto adaptör PCO 200

BCSoft CD-ROM dahil,
sipariş no.: 74960625.

13.6 Yedek tüp

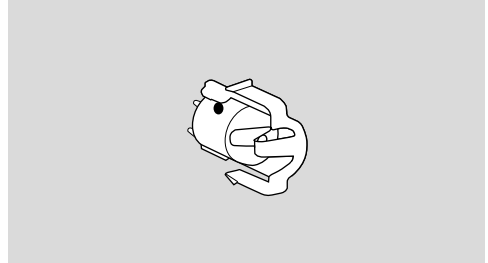

Braket dahil,
sipariş no.: 74960684.

14 LOJİSTİK

Nakliye

Cihazı dış darbelerle karşı koruyun (darbe, çarpma, titreşim).

Nakliye sıcaklığı: bkz. Sayfa 9 (10 Teknik veriler).

Nakliye için açıklanan çevre koşulları geçerlidir.

Cihaz veya ambalajdaki nakliye hasarlarını derhal bildirin.

Teslimat kapsamını kontrol edin.

Depolama

Depolama sıcaklığı: bkz. Sayfa 9 (10 Teknik veriler).

Depolama için açıklanan çevre koşulları geçerlidir.

Depolama süresi: ilk kullanımdan önce orijinal ambalajında 6 ay. Depolama süresinin daha uzun olması durumunda toplam kullanım ömrü aynı oranda kısalmır.

15 SERTİFİKASYON

Sertifikalar, bkz. www.docuthek.com

15.1 Uygunluk beyanı



İmalatçı firma olarak, UVC 1 tipi ürünün aşağıda belirtilen direktiflerin ve standartların beklentilerine uygun olduğunu beyan.

Direktifler:

- 2014/30/EU
- 2014/35/EU

Yönetmelik:

- (EU) 2016/426 – GAR

Söz konusu ürün kontrol edilen numune ile aynıdır.

Üretim, (EU) 2016/426 sayılı yönetmeliğin Annex III paragraph 3'e göre denetleme yöntemine tabidir.

Elster GmbH

15.2 SIL ve PL



IEC 61508'e göre SIL 3 düzeyine kadar sistemler için.

UVC 1 elemanı, EN ISO 13849-1:2006, Tablo 4 uyarınca PL e düzeyine kadar kullanılabilir.

Güvenliğe özgü karakteristik veriler

DC teşhis kapsam derecesi	%94,7
Alt sistem tipi	EN 61508-2'ye göre Tip B
Çalışma modu	EN 61508-4'e göre yüksek talep oranlı, sürekli çalışma (EN 298'e göre)
Tehlikeye yol açan bir PFH _D kesintisinin ortalama olasılığı	10,2 x 10 ⁻⁹ 1/h
Tehlikeye yol açan MTTF _d kesintisine kadar ortalama süre	1/PFH _D
Güvenli SFF kesintilerinin oranı	%98,9

15.3 FM onaylı



Factory Mutual (FM) Research sınıfı: 7610 Yanma emniyeti ve alev sensörlü tesisler.

www.approvalguide.com

15.4 UL onaylı



Underwriters Laboratories UL 60730 – Automatic Electrical Controls

15.5 AGA onaylı



Australian Gas Association, onay no.: 8586

www.aga.asn.au

15.6 UKCA sertifikalı



Gas Appliances (Product Safety and Metrology etc. (Amendment etc.) (EU Exit) Regulations 2019) BS EN 298:2012

15.7 Avrasya Gümrük Birliği



UVC 1 ürünleri, Avrasya Gümrük Birliği'nin teknik kriterlerine uygundur.

15.8 REACH Yönetmeliği

Cihaz, 1907/2006 sayılı Avrupa REACH Yönetmeliği aday listesinde yer alan yüksek önem arz eden (SVHC) maddeler içermektedir. Bkz. www.docuthek.com adresindeki Reach list HTS.

15.9 Çin RoHS direktifi

Tehlikeli maddelerin Çin'de kullanımının kısıtlanması na dair direktif (RoHS). Açıklama tablosunun tarayıcı çıktısı (Disclosure Table China RoHS2) –www.docuthek.com adresindeki sertifikalara bakın.

16 İMHA

Elektronik bileşenli cihazlar:

WEEE Direktifi 2012/19/EU – Atık Elektrikli ve Elektronik Eşya Direktifi



Ürünü ve ambalajını ürünün kullanım ömrü sonunda (açma-kapama sayacı) uygun bir dönüş-türülebilir değerli madde merkezine teslim edin. Cihazı normal ev atığı olarak imha etmeyin. Ürünü yakmayın.

İstek üzerine eski cihazlar üretici tarafından atık madde düzenlemeleri doğrultusunda ücretsiz kapıya teslim halinde geri alınır.

DAHA FAZLA BİLGİ İÇİN

Honeywell Thermal Solutions şirketinin ürün programı şunları kapsar: Honeywell Combustion Safety, Eclipse, Exothermics, Hauck, Kromschroder ve Maxon. Ürünlerimiz hakkında daha fazla bilgi edinmek için ThermalSolutions.honeywell.com sitemizi ziyaret edin veya Honeywell satış mühendisinizle irtibata geçin.

Elster GmbH
Strotheweg 1, D-49504 Lotte
T +49 541 1214-0
hts.lotte@honeywell.com
www.kromschroeder.com

Dünya genelinde servis hizmetleri yönetim merkezi:
T +49 541 1214-365 veya -555
hts.service.germany@honeywell.com

Almanca metnin çevirisi
© 2024 Elster GmbH

Honeywell
krom
schröder