

VFC lineáris állítótag, IFC lineáris állítótag állítómotorral

ÜZEMELTETÉSI UTASÍTÁS

· Edition 12.22 · HU ·

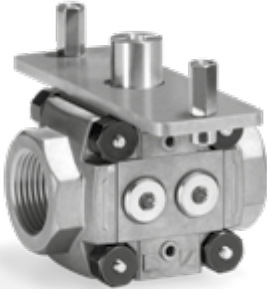

TARTALOMJEGYZÉK

1 Biztonság	1
2 Az alkalmazás ellenőrzése	2
3 Beépítés	3
4 Huzalozás	4
5 A tömörség ellenőrzése	4
6 A térfogatáram beállítása	4
7 Tartozékok	5
8 Karbantartás	5
9 Műszaki adatok	5
10 Tanúsítás	6
11 Logisztika	6
12 Ártalmatlanítás	6

1 BIZTONSÁG

1.1 Olvassa el és őrizze meg



Az útmutatót felszerelés és üzemeltetés előtt gondosan el kell olvasni. Az útmutatót felszerelés után tovább kell adni az üzemeltetőnek. A jelen készüléket az érvényes előírások és szabványok szerint kell telepíteni és üzembe helyezni. Az útmutató a www.docuthek.com oldalon is megtalálható.

1.2 Jelmagyarázat

1, 2, 3, a, b, c = munkalépés

→ = tájékoztatás

1.3 Felelősség

Az útmutató figyelmen kívül hagyása miatt keletkező károkért és a nem rendeltetésszerű használatért nem vállalunk felelősséget.

1.4 Biztonsági útmutatások

A biztonság szempontjából fontos információk a következő módon vannak jelölve az útmutatóban:

⚠ VESZÉLY

Életveszélyes helyzetekre utal.

⚠ FIGYELMEZTETÉS

Lehetséges élet- és sérülésveszélyre utal.

⚠ VIGYÁZAT

Lehetséges anyagi károokra utal.

Valamennyi munkát csak szakképzett gázszerelő szakembernek szabad végeznie. A villamossági munkákat csak szakképzett villamossági szakember végezheti.

1.5 Átszerelés, pótalkatrészek

Tilos bármilyen műszaki módosítást végezni. Csak eredeti pótalkatrészeket szabad használni.

2 AZ ALKALMAZÁS ELLENŐRZÉSE

Lineáris állítótag gáz és hideg levegő mennyiségének beállításához gáz- és levegőfogyasztó berendezéseken. IC 20, IC 30 vagy IC 40 (IFC) állítómotorral felszerelt VFC 25:1-es szabályozási viszonyoknál alkalmazható égési folyamatoknál folyamatos vagy állásos szabályozáshoz.

A VFC lineáris állítótag és az IC 20 vagy IC 40 állítómotor külön vagy összeépítve kerülhetnek leszállításra. Az IC 30 külön kerül leszállításra.

A működés csak a megadott korlátokon belül garantált, lásd oldal: 5 (9 Műszaki adatok). Minden más felhasználás nem rendeltetészerűnek minősül.

2.1 Typenschlüssel VFC

VFC	Lineáris állítótag
1, 3	Méretek
T	T-termék
10-65	Bemeneti karima névleges átmérő
/10-/65	Kimeneti karima névleges átmérő
R	Rp-belső menet
F	ISO-karima 7005
N	NPT-belső menet
05-	p_u max. 500 mbar
08-40	Henger

Tartozék jobbra, bemenet

P	zárócsavar
M	Mérőcsonkok
1	DG 17/VC nyomáskapcsoló
2	DG 40/VC nyomáskapcsoló
3	DG 110/VC nyomáskapcsoló
4	DG 300/VC nyomáskapcsoló

Tartozék jobbra, kimenet

P	zárócsavar
M	Mérőcsonkok
1	DG 17/VC nyomáskapcsoló
2	DG 40/VC nyomáskapcsoló
3	DG 110/VC nyomáskapcsoló
4	DG 300/VC nyomáskapcsoló

P, M, 1, 2, 3, 4 A bal oldali tartozékokat a jobb oldaliakkal azonos módon lehet kiválasztani.

2.2 Az VFC alkatrészek elnevezése

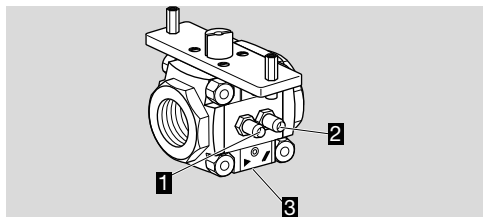

- 1 Mérőcsonk p_u bemeneti nyomáshoz
- 2 Mérőcsonk p_d kimeneti nyomáshoz
- 3 Beállító orsó

2.3 Typenschlüssel IFC

IFC	Lineáris állítótag állítómotorral
1, 3	Méretek
T	T-termék
10-50	Bemeneti karima névleges átmérő
/10-/50	Kimeneti karima névleges átmérő
R	Rp-belső menet
F	ISO-karima 7005
N	NPT-belső menet
05	p_u max. 500 mbar
-08, -15, -20, -25, -32, -40	Henger

Tartozék jobbra, bemenet

P	zárócsavar
M	Mérőcsonkok
1	DG 17/VC nyomáskapcsoló
2	DG 40/VC nyomáskapcsoló
3	DG 110/VC nyomáskapcsoló
4	DG 300/VC nyomáskapcsoló

Tartozék jobbra, kimenet

P	zárócsavar
M	Mérőcsonkok
1	DG 17/VC nyomáskapcsoló
2	DG 40/VC nyomáskapcsoló
3	DG 110/VC nyomáskapcsoló
4	DG 300/VC nyomáskapcsoló

P, M, 1, 2, 3, 4 A bal oldali tartozékokat a jobb oldaliakkal azonos módon lehet kiválasztani.

/20 IC 20 állítómotor

/40 IC 40 állítómotor

07-60 Futásidő mp/90° egységben

W Hálózati feszültség 230 V~, 50/60 Hz

Q Hálózati feszültség 120 V~, 50/60 Hz

A Hálózati feszültség 100-230 V~, 50/60 Hz

2 Forgatónyomaték 2,5 Nm

3 Forgatónyomaték 3 Nm

T Hárompont-léptetéses vezérlés

E Folyamatos jellel vezérelhető

D Digitális bemenet

A Analóg bemenet 4-20 mA

R10 1000 Ω -os visszajelző potenciométerrel

P Paraméterkészlet sz.

-I Kábel-tömszelencék a bemeneti oldalon (ha nincs megadva: a kimeneti oldalon)

2.4 Az IFC alkatrészek elnevezése

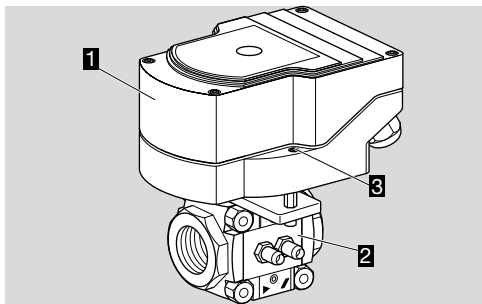

- 1 IC 20, IC 40-es állítómotor
- 2 VFC lineáris állítótag
- 3 Rögzítőkészlet (2 x M6 x 35)

2.5 Az IC 30 alkatrészek elnevezése

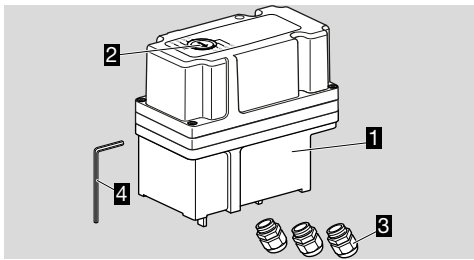

- 1 IC 30 állítómotor
- 2 Álláskijelző
- 3 3 x M16-os műanyag tömszelence (mellékelve)
- 4 Imbuszkulcs (mellékelve)

2.6 A VFC típusablája

p_U bemeneti nyomás, d_p nyomáskülönbség, környezeti hőmérséklet – lásd a típusablát.

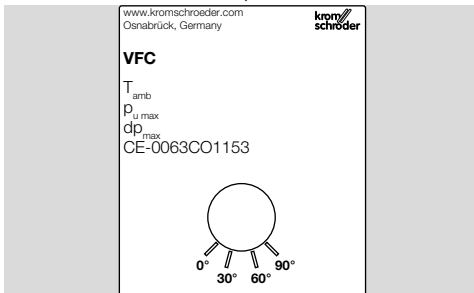

3 BEÉPÍTÉS

⚠ VIGYÁZAT

Szakszerűtlen beépítés

Ahhoz, hogy az eszköz felszereléskor és üzemeléskor ne sérüljön meg, figyelembe kell venni a következőket:

- Nem kerülhet tömitőanyag és szennyeződés, pl. forgács a szelepházba.
- Minden egyes berendezés elé szűrőt kell beépíteni.
- Csak engedélyezett tömitőanyagot szabad használni.
- Kerülni kell a készüléket érő erős impulzusokat/ lökéseket.
- A készülék leejtése a készülék tartós sérülését okozhatja. Ilyen esetben a teljes készüléket és a hozzá tartozó modulokat használat előtt ki kell cserélni.
- A készüléket nem szabad satuba befogni. Csak a karima nyolclapjánál szabad megfelelő csavarkulccsal ellentartani. Fennáll a külső tömitetlenség veszélye.

3.1 Beépítési helyzet

VFC IC 30 állítómotorral: tetszőleges.

VFC IC 20 (IFC.../20) vagy IC 40 (IFC.../40) állítómotorral: beszerelés függőlegesen vagy vízszintesen, soha nem fejjel lefelé.

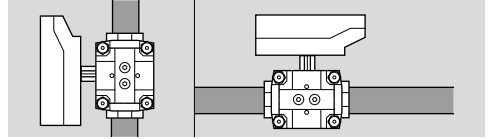

- A készüléket feszülésmentesen kell beépíteni a csővezetékbe.
- A VFC és az IC összeszerelését a VFC csővezetékbe építése előtt vagy után lehet végezni.
- A felszerelt IC állítómotort már nem szabad elfordítani.
- Az IC állítómotor zárt helyzetben (0°), a VFC lineáris állítótág pedig nyitott helyzetben (90°) kerül leszállításra.

3.2 IC 20 vagy IC 40 felszerelése VFC lineáris térfogatáram állítótágra

A VFC és az IC 20 vagy IC 40 összeépítéséhez tartozékként rögzítőkészlet szállítható.

- Az állítómotor 180°-kal elforgatva szerelhető fel az adapterkészletre. Figyelembe kell venni az állítómotor forgásirányát!

- 1 Az állítómotor felszereléséhez a VFC-t kézzel zárt helyzetbe (0°) kell forgatni.

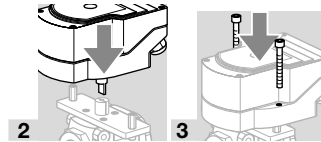

3.3 IC 30 felszerelése VFC lineáris térfogatáram állítótágra

A VFC és az IC 30 összeépítéséhez tartozékként adapterkészlet szállítható.

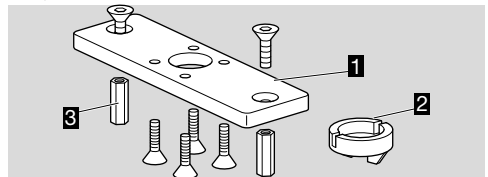

- 1 Adapterlap
- 2 Csatló
- 3 Távtartók

- Az állítómotor 180°-kal elforgatva szerelhető fel az adapterkészletre. Figyelembe kell venni az állítómotor forgásirányát!
- 1 Az állítómotor felszereléséhez a VFC-t kézzel zárt helyzetbe (0°) kell forgatni.
- Az IC 30 felszereléséhez a VFC-re ki kell cserélni a távtartókat.

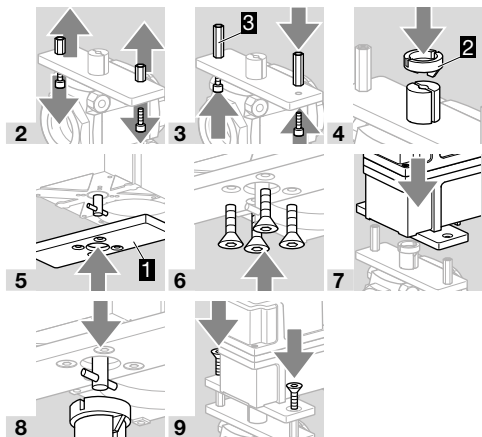

3.4 A VFC beépítése csővezetékbe karimákkal

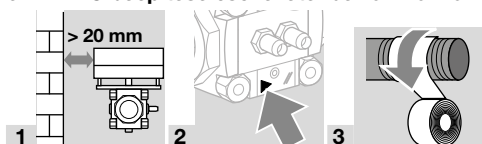

3.5 A VFC beépítése csővezetékbe karimák nélkül

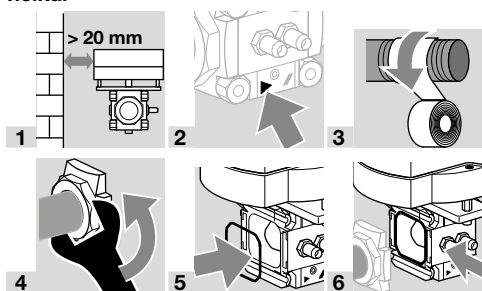

4 HUZALOZÁS

Az IC elektromos csatlakoztatásához lásd az IC 20/IC 30/IC 40 állítómotor mellékelt üzemeltetési útmutatóját vagy a www.docuthek.com oldalt.

5 A TÖMÖRSÉG ELLENŐRZÉSE

- 1 Zárja el a gázbetáplálást.
 - 2 Zárja a VFC kimenetét bedugható tárcsával, vagy zárja el a VFC utáni gáz-mágnesszelepet.
- Az IC felszerelése után a VFC zárt helyzetben van:
- 3 Állítsa az IC 20, IC 30 állítótortot kézi üzemmódban, vagy az IC 40-et a BCSoft programmal 100 %-os nyitva állásba, lásd az IC 20/IC 30/IC 40 állítótortot mellékelt üzemeltetési útmutatóját vagy a www.docuthek.com oldalt.

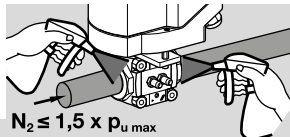

4 $N_2 \leq 1,5 \times p_{u \max}$

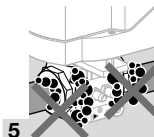

- 5
 - 6 Ha a tömörség rendben van: Távolítsa el a tárcsát vagy nyissa ki a gáz-mágnesszelepet a VFC után.
 - 7 A sikeres tömörség ellenőrzés után a VFC-t állítsa ismét zárt helyzetbe az IC állítótortotral.
- Ha a csővezeték tömítetlen: Cserélje ki az O-gyűrűt a karimánál, lásd Tartozékok, Tömítéskészlet 1-es és 3-as mérethez. Ezt követően ellenőrizze újból a tömörséget.
- Ha a készülék tömítetlen: Szerelje le a készüléket, és küldje vissza a gyártónak.

6 A TÉRFOGATÁRAM BEÁLLÍTÁSA

⚠ VIGYÁZAT

Szakszerűtlen beállítás

Ahhoz, hogy az eszköz ne sérüljön meg, figyelembe kell venni a következőket:

- Nagyobb térfogatáram beállításához a beállító orsót ellenállásig kell forgatni (= maximális térfogatáram). Nem szabad teljesen kicsavarni.
- A VFC gyárilag maximális térfogatáramra van beállítva.

- A beállító orsó minden állítása után ellenőrizni kell a VFC tömörségét, lásd oldal: 4 (5 A tömörség ellenőrzése).
- A térfogatáramot a fenéklemezen található beállító orsóval (2,5-ös méretű imbuszkulcs) lehet beállítani:

az óramutató járásával egyező irányba = kisebb térfogatáram,

az óramutató járásával ellentétes irányba = nagyobb térfogatáram.

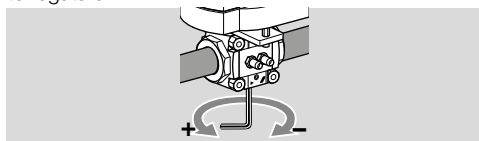

- A VFC szabályozása az IC-n keresztül történik, lásd az IC 20/IC 30/IC 40 állítótortot mellékelt

7 TARTOZÉKOK

7.1 IC 30 adapterkészlet

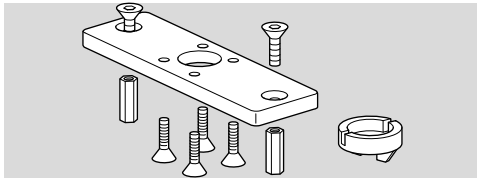

A VFC és az IC 30 összeépítéséhez.

Az adapterkészlet leszállítása a kiegészítő csomagban történik.

IC 30/VFC /B, Rendelési szám: 74340194

7.2 Rögzítőkészlet

2 db hengeres fejű csavar, M6 x 35, az IC 20/IC 40 utólagos felszereléséhez BVG, BVA, BVH fojtószelepre vagy a VFC lineáris állítótagra.

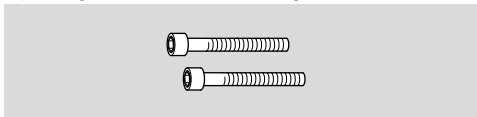

Rend. sz.: 74921082

7.3 Tömítéskészlet 1-es és 3-as mérethez

Tartozékok vagy második valVario-szerelvény utólagos felszerelésekor, illetve karbantartás esetén ajánlatos kicserélni a tömítéseket.

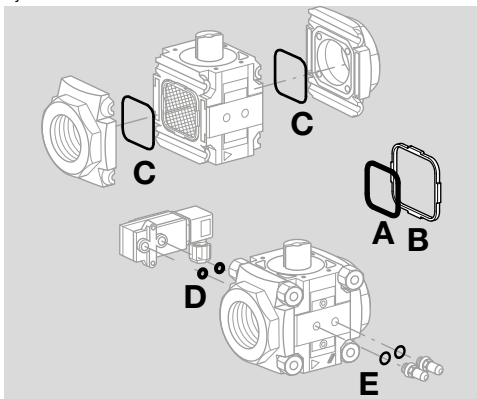

1-es méret, rend. sz. 74921988,

3-as méret, rend. sz. 74921990.

Szállítási terjedelem:

A 1 db kettős blokkötmités,

B 1 db tartókeret,

C 2 db O-gyűrű karimához,

D 2 db O-gyűrű nyomáskapcsolóhoz, mérőcsonkhoz/zárócsavarhoz:

E 2 db tömitőgyűrű (laposán tömitő),

2 db profilos tömitőgyűrű.

→ Kettős blokkötmités és tartókeret nem szükséges a VFC-hez.

8 KARBANTARTÁS

A zavarmentes üzemelés garantálásához: Évente ellenőrizni kell a készülék tömörségét és működését; biogázzal történő üzemelés esetén félévente.

→ Karbantartási munkák után ellenőrizze a tömörséget, lásd oldal: 4 (5 A tömörség ellenőrzése).

→ A készülék kopású és kevés karbantartást igényel.

9 MŰSZAKI ADATOK

A megadott műszaki adatok a VFC lineáris térfogataram állítótagra vonatkoznak.

A működés szavatolásához továbbá vegye figyelembe a felszerelt vagy a külön leszállított állítómotor műszaki korlátait, lásd az IC 20/IC 30/IC 40 állítómotor mellékelt üzemeltetési útmutatóját vagy a www.docuthek.com oldalt.

9.1 Környezeti feltételek

A készülékben és a készüléken nem megengedett a jegesedés, a harmatképződés és kondenzvíz képződése.

Kerülni kell a készüléket érő közvetlen napsugárzást vagy az izzó felületek általi sugárzást. Figyelembe kell venni a maximális közeg- és környezeti hőmérsékletet!

Kerülni kell a pl. sótartalmú környezeti levegő vagy a SO₂ általi korrozív hatásokat.

A készüléket csak zárt helyiségekben/épületekben szabad tárolni/beépíteni.

A készülék a közép-tengerszint feletti maximum 2000 m-es magasságban való felállításra alkalmas. Környezeti hőmérséklet: -20-tól +60 °C-ig (-4-től +140 °F-ig), kondenzátum-képződés nem megengedett.

A felső hőmérsékleti tartományban történő tartós használat felgyorsítja az elasztomer szerkezeti anyagok elöregedését, és lerövidíti az élettartamot (kérjük, lépjenek kapcsolatba a gyártóval).

Tárolási hőmérséklet = szállítási hőmérséklet: -20-tól +40 °C-ig (-4-től +104 °F-ig).

A készülék nem tisztítható nagynyomású tisztítóval és/vagy tisztítószerelemmel.

9.2 Mechanikai adatok

Gázfajták: földgáz, cseppfolyós gáz (gáz halmazállapotú), biogáz (max. 0,1 vol.-% H₂S) vagy tiszta levegő; más gázok kérésre. A gáznak minden hőmérsékleti körülmény között tisztának és száraznak kell lennie, és nem kondenzálódhat.

Közeghőmérséklet = környezeti hőmérséklet.

p_u max. bemeneti nyomás: 500 mbar (7,25 psig).

Szabályozási viszony: 25:1.

Szivárgási mennyiség: < 2% a k_{V5}-értékből.

Futásidők:

IC 20: 7,5 mp, 15 mp, 30 mp, 60 mp,

IC 30: 30 mp, 60 mp

IC 40: 4,5 mp–76,5 mp

Csatlakoztatási karimák: Rp-belső menet az ISO 7-1 szerint.

A ház anyaga: alumínium,
szabályozóhenger: alumínium,
fojtóhenger: POM/alumínium,
tömítés: HNBR/NBR.

10 TANÚSÍTÁS

10.1 Tanúsítványok letöltése

Tanúsítványok, lásd www.docuthek.com

10.2 Megfelelőségi nyilatkozat



Mint gyártók ezennel kijelentjük, hogy a CE-0063CO1153 termékazonosító számú VFC termékünk teljesíti a felsorolt irányelvek és szabványok követelményeit.

Irányelvek:

- 2011/65/EU – RoHS II
- 2015/863/EU – RoHS III

Rendelet:

- (EU) 2016/426 – GAR

Szabványok:

- EN 13611:2015+AC:2016

A megfelelő termék megegyezik az ellenőrzött mintapéldánnyal.

A gyártás a 2016/426 (EU) rendelet Annex III paragraf 3-nak megfelelő ellenőrzési eljárás szerint történik.

Elster GmbH

10.3 UKCA-tanúsítással rendelkezik



Gas Appliances (Product Safety and Metrology etc. (Amendment etc.) (EU Exit) Regulations 2019)
BS EN 13611:2015

10.4 Eurázsiai Vámunió



A VFC termék megfelel az Eurázsiai Vámunió műszaki előírásainak.

TOVÁBBI INFORMÁCIÓK

A Honeywell Thermal Solutions termékspektruma a Honeywell Combustion Safety, az Eclipse, az Exothermics, a Hauck, a Kromschroder és a Maxon termékeket foglalja magában. Termékeinkkel kapcsolat további információkhoz látogasson el a ThermalSolutions.honeywell.com oldalra vagy vegye fel a kapcsolatot Honeywell mérnök-értékesítőjével.

Elster GmbH
Strotheweg 1, D-49504 Lotte
T.: +49 541 1214-0
hts.lotte@honeywell.com
www.kromschroeder.com

Központi szervizvonal világszerte:
T.: +49 541 1214-365 vagy -555
hts.service.germany@honeywell.com

11 LOGISZTIKA

Szállítás

A készüléket óvni kell külső erőhatásoktól (lökés, ütés, rázkódás).

Szállítási hőmérséklet, lásd oldal: 5 (9 Műszaki adatok).

A szállításra az ismertetett környezeti feltételek érvényesek.

A készülékben vagy a csomagolásban keletkezett szállítási károkat azonnal jelenteni kell.

Ellenőrizze a szállítási terjedelmet.

Tárolás

Tárolási hőmérséklet, lásd oldal: 5 (9 Műszaki adatok).

A tárolásra az ismertetett környezeti feltételek érvényesek.

Tárolási időtartam: 6 hónap az első használat előtt az eredeti csomagolásban. Ha a tárolási idő ennél hosszabb, akkor a teljes élettartam ezzel az értékkel lerövidül.

12 ÁRTALMATLANÍTÁS

Elektronikus alkatrészekkel rendelkező készülékek: **2012/19/EU WEEE-irányelv – Irányelv az elektromos és elektronikus berendezések hulladékairól**



A terméket és a csomagolását a termék élettartama lejártá után (kapcsolászám) megfelelő hulladékkezelő központban kell leadni. A készüléket nem szabad a háztartási hulladékkal együtt ártalmatlanítani. A terméket nem szabad elégetni.

Kérésre a gyártó a régi berendezéseket a hulladékjogi rendelkezések keretében a rendeltetési helyre való leszállításkor visszaveszi.

Honeywell
kromschroder

Fordítás német nyelvről
© 2022 Elster GmbH