

Control de quemador BCU 570

INSTRUCCIONES DE UTILIZACIÓN

Cert. Version 07.21 · Edition 08.22 · ES · 03251317



1 SEGURIDAD

1.1 Leer y guardar



Leer detenidamente las instrucciones antes del montaje y de la puesta en funcionamiento. Después del montaje dar las instrucciones al explotador. Este dispositivo debe ser instalado y puesto en servicio observando las normativas y disposiciones en vigor. Las instrucciones están también disponibles en www.docuthek.com.

1.2 Explicación de símbolos

1, 2, 3, a, b, c = Acción

→ = Indicación

1.3 Responsabilidad

No asumimos ninguna responsabilidad de los daños causados por la inobservancia de las instrucciones o por el uso no conforme.

1.4 Indicaciones de seguridad

Las informaciones importantes para la seguridad son indicadas en las instrucciones como se muestra a continuación:

⚠ PELIGRO

Advierte de peligro de muerte.

⚠ AVISO

Advierte de posible peligro de muerte o de lesión.

⚠ PRECAUCIÓN

Advierte de posibles daños materiales.

Solo un especialista en gas puede llevar a cabo todos los trabajos. Los trabajos eléctricos solo los puede realizar un especialista en electricidad.

1.5 Modificación, piezas de repuesto

Está prohibida cualquier modificación técnica. Usar solamente las piezas de repuesto originales.

ÍNDICE

1 Seguridad	1
2 Comprobar el uso	2
3 Montaje	3
4 Sustituir módulo de potencia / tarjeta de almacenamiento de parámetros	3
5 Selección de los cables	4
6 Cableado	4
7 Esquema de conexiones	5
8 Ajuste	12
9 Puesta en funcionamiento	12
10 Funcionamiento manual	12
11 Ayuda en caso de averías	13
12 Leer señal de llama, mensajes de error o parámetros	20
13 Leyenda	22
14 Datos técnicos	23
15 Logística	24
16 Accesorios	24
17 Certificación	25
18 Eliminación de residuos	26

2 COMPROBAR EL USO

El control de quemador BCU 570 sirve para vigilar y controlar quemadores con ventilador regulados por modulación de potencia ilimitada en funcionamiento intermitente o continuo.

A través del módulo de potencia sustituible se conectan las salidas seguras contra fallos, por ejemplo ventilador, servomotor y válvulas, para controlar los quemadores. En la tarjeta de almacenamiento de parámetros integrada están guardados todos los parámetros necesarios para el funcionamiento.

2.1 Código tipo

BCU	Control de quemador
570	Serie 570
Q	Tensión de red 120 V ca, 50/60 Hz
W	Tensión de red 230 V ca, 50/60 Hz
C0	Sin sistema de control de válvulas
C1	Sistema de control de válvulas
F1	Modulante con interfaz IC
F2	Modulante con interfaz RBW
U0	Control de llama por ionización o mediante sonda UV en caso de funcionamiento con gas
K0	Sin conectores
K1	Conectores con bornes roscados
K2	Conectores con bornes de resorte
-E	Embalaje individual

2.2 Denominación de las partes

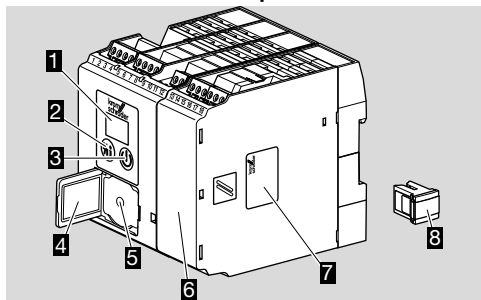

- 1 Indicador LED para el estado del programa y los mensajes de error
- 2 Pulsador de desbloqueo/información
- 3 Pulsador ON/OFF
- 4 Placa de características
- 5 Conexión para adaptador optoacoplado
- 6 Módulo de potencia sustituible
- 7 Placa de características del módulo de potencia
- 8 Tarjeta de almacenamiento de parámetros sustituible

Tensión de entrada – ver placa de características.

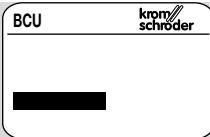

3 MONTAJE

⚠ PRECAUCIÓN

Para que el BCU no sufra daños, tenga en cuenta lo siguiente:

– La caída del dispositivo puede provocar daños permanentes al dispositivo. En este caso, sustituir el dispositivo completo y los módulos correspondientes.

→ Posición de montaje: vertical, horizontal o inclinada hacia la izquierda o la derecha.

→ La fijación del BCU está diseñada para carriles DIN 35 × 7,5 mm con orientación horizontal.

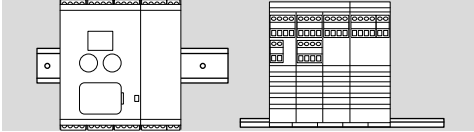

→ En caso de orientación vertical del carril DIN se necesitan soportes finales (p. ej., Clipfix 35 de la empresa Phoenix Contact) para evitar el desplazamiento del BCU.

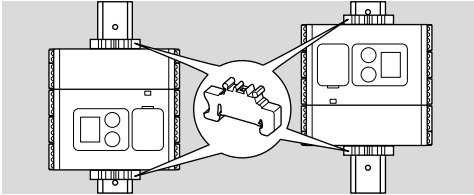

→ Realizar la instalación en un entorno limpio (p. ej., armario de mando) con un grado de protección \geq IP 54. Evitar la formación de agua de condensación.

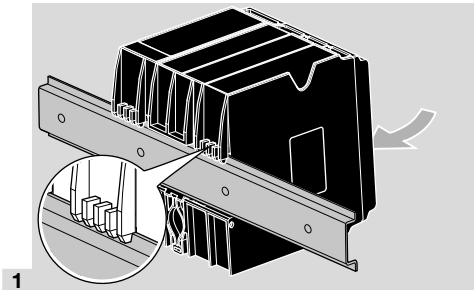

4 SUSTITUIR MÓDULO DE POTENCIA / TARJETA DE ALMACENAMIENTO DE PARÁMETROS

1 Desconectar y dejar sin tensión el dispositivo.

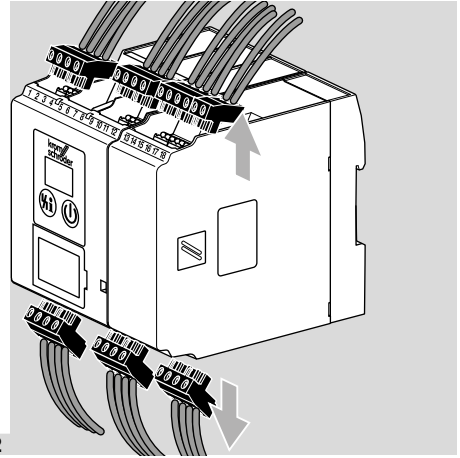

2
3 Separar el BCU carril DIN.

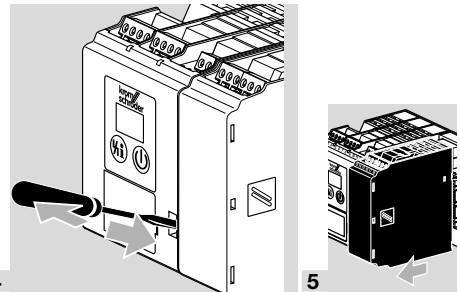

4
6 Retirar la tarjeta de almacenamiento de parámetros del BCU, volver a introducir la nueva tarjeta de almacenamiento de parámetros en el BCU.

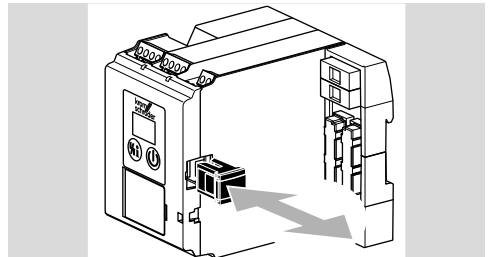

→ En la tarjeta de almacenamiento de parámetros están guardados todos los ajustes de parámetros del BCU.

7 Volver a colocar el módulo de potencia.
8 Volver a enchufar los bornes de conexión.
9 Volver a sujetar el BCU en el carril DIN.

5 SELECCIÓN DE LOS CABLES

- Cable de señales y control en los bornes de conexión con conexión atornillada máx. 2,5 mm² (mín. AWG 24, máx. AWG 12), con conexión por acción de resorte máx. 1,5 mm² (mín. AWG 24, máx. AWG 12).
- No conducir los cables del BCU por el mismo canal de cables por el que discurren conductores de convertidores de frecuencia, ni otros conductores que emiten radiaciones intensas.
- La elección de los cables de control debe realizarse según las normas locales/usuales del país.
- Evitar influencias eléctricas externas.

Cable de ionización, cable UV

- Si no hay ninguna limitación por CEM, son posibles cables de 100 m de longitud.
- Mediante las influencias de la CEM se influye en la señal de llama.
- Instalar por separado los cables (baja capacidad) y, a ser posible, nunca por el interior de un tubo metálico.

6 CABLEADO

- No intercambiar la fase L1 y el neutro N.
- No conectar en las entradas diferentes fases de una red de corriente trifásica.
- No alimentar ninguna tensión en las salidas.
- En caso de cortocircuito en las salidas se dispara uno de los fusibles sustituibles.
- No activar el desbloqueo a distancia (automáticamente) de forma cíclica.
- Las entradas del circuito de corriente de seguridad solo se deben conectar a través de contactos (contactos de relé).
- El equipo dispone de una salida para el control del ventilador (borne 58). Este contacto de un polo se puede cargar con 3 A como máximo. La corriente de arranque máxima del motor del ventilador no debe sobrepasar el valor máximo de 6 A, limitado a 1 s – si fuera necesario, aplicar un contactor del motor/de acoplamiento externo.
- Los limitadores de la cadena de seguridad (interconexión de todos los dispositivos de control y maniobra relacionados con la seguridad relevantes para la utilización, p. ej. limitador de temperatura de seguridad), deben desconectar la tensión del borne 46. Cuando está interrumpida la cadena de seguridad, parpadea en el indicador **50** como mensaje de advertencia y está desconectada la tensión en todas las salidas de control del BCU.
- Las válvulas de regulación conectadas se han de dotar de circuitos de protección según las indicaciones del fabricante. El circuito de protección evita picos de tensión elevados que puedan causar una anomalía en el BCU.
- En el transformador de encendido tener en cuenta la máxima duración de conexión (ver indicaciones

del fabricante). En su caso, adaptar el tiempo mínimo de pausa t_{BP} (parámetro 62).

- Utilizar cables de conexión que sean adecuadas para al menos 75 °C (167 °F).
- Las funciones en los bornes 51, 65, 66, 67 y 68 dependen de los valores de parámetro:

Borne	Depende del parámetro
51	69
65	70
66	71
67	72
68	73

- 1 Desconectar y dejar sin tensión la instalación.
 - 2 Antes de proceder al cableado, comprobar que la tarjeta de almacenamiento de parámetros amarilla se encuentra en el BCU.
- Para el BCU se pueden suministrar bornes roscados o bornes de resorte: Borne roscado, n.º de referencia: 74923998, borne de resorte, n.º de referencia: 74924000.
 - 3 Cablear según el esquema de conexiones – ver página 5 (7 Esquema de conexiones).
 - Establecer una buena conexión del cable de tierra en el BCU y en los quemadores.
 - Para la protección de las entradas de corriente de seguridad (bornes 45 a 52 y 65 a 68), dimensionar el fusible de manera que quede protegido el sensor con la capacidad de conmutación mínima.

7 ESQUEMA DE CONEXIONES

7.1 BCU 570

→ Leyenda – ver página 22 (13 Leyenda).

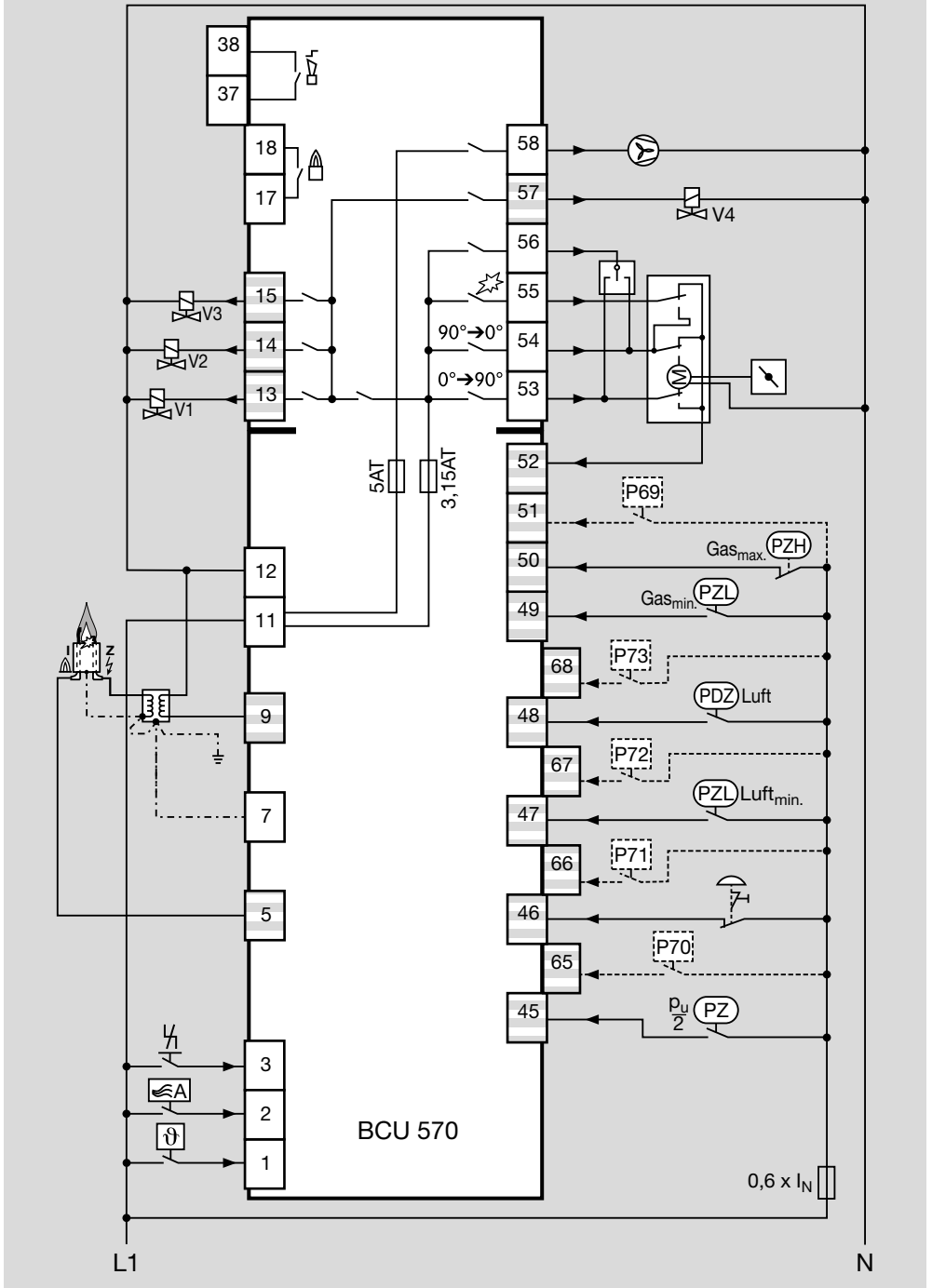

7.2 IC 20 en BCU 570

→ Parámetro 40 = 1.

→ Regulación continua a través de regulador progresivo de 3 puntos.

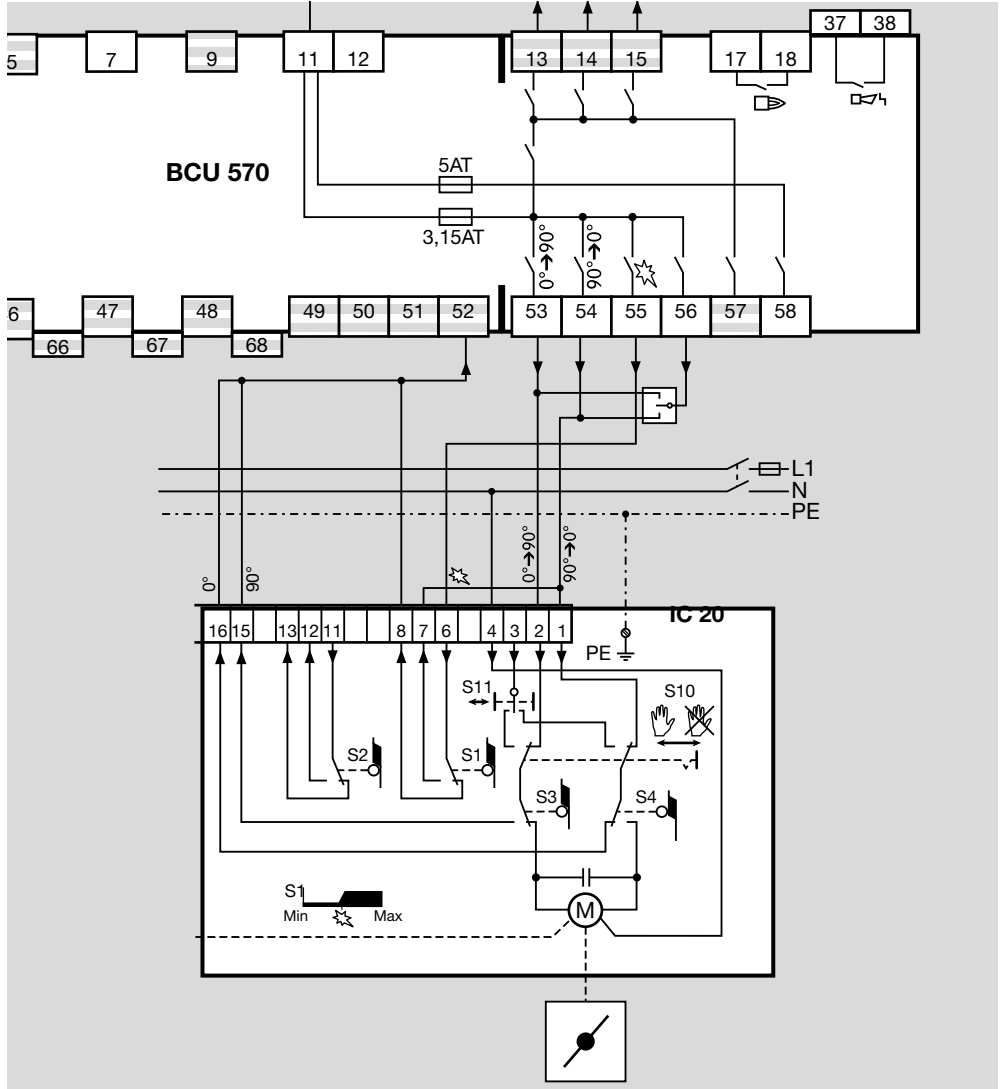

7.3 IC 20..E en BCU..F1

→ Parámetro 40 = 1.

→ Regulación continua por señal analógica (conectado directamente al accionamiento de regulación).

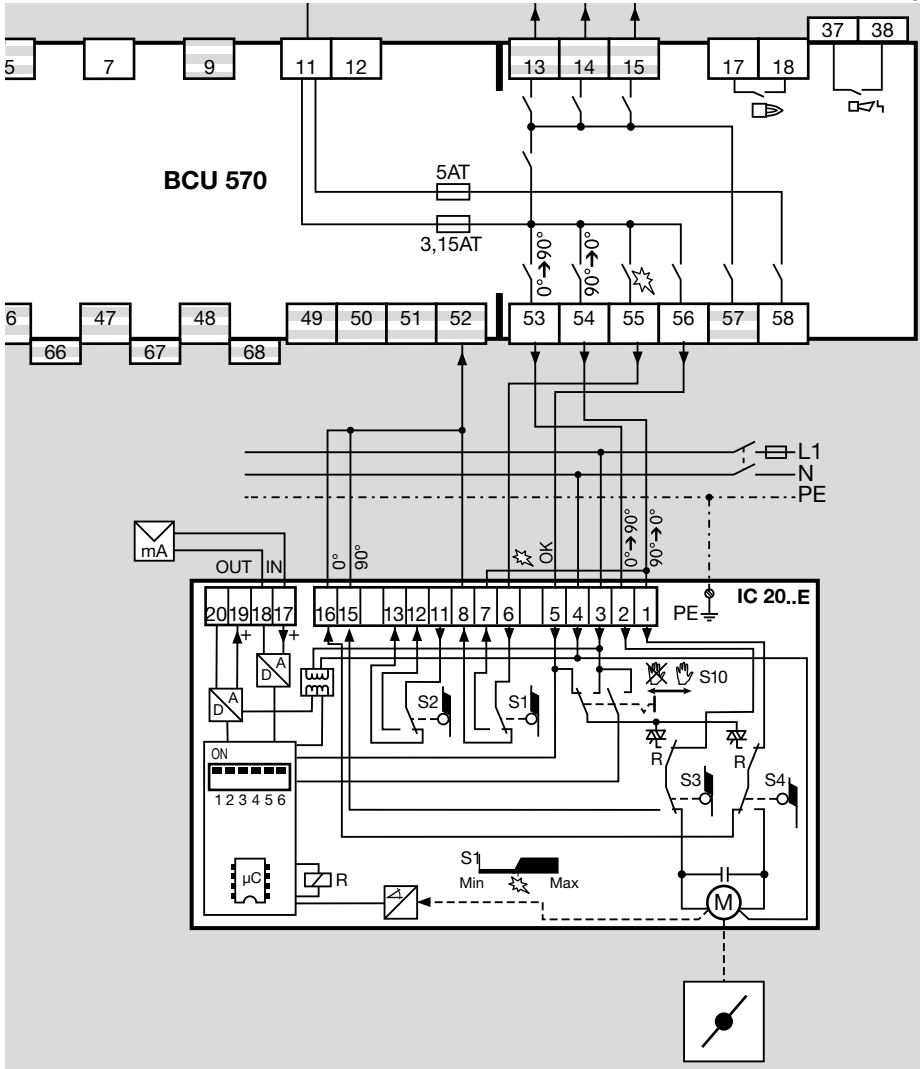

7.4 IC 40 en BCU 570

→ Parámetro 40 = 2.

→ Ajustar el IC 40 al modo operativo 27, ver instrucciones de utilización / información técnica Servomotor IC 40 en www.docuthek.com.

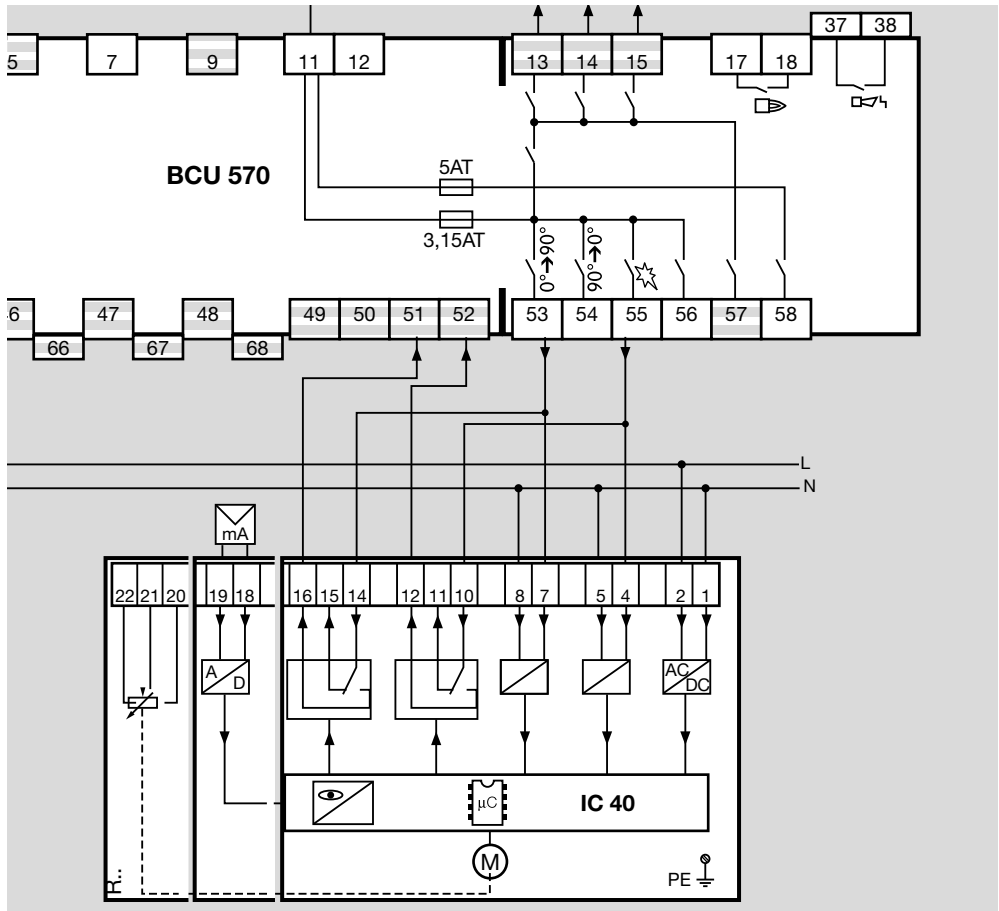

7.5 Válvula RBW en BCU 570..F2

→ Parámetro 40 = 3.

Regulación continua a través de regulador progresivo de 3 puntos

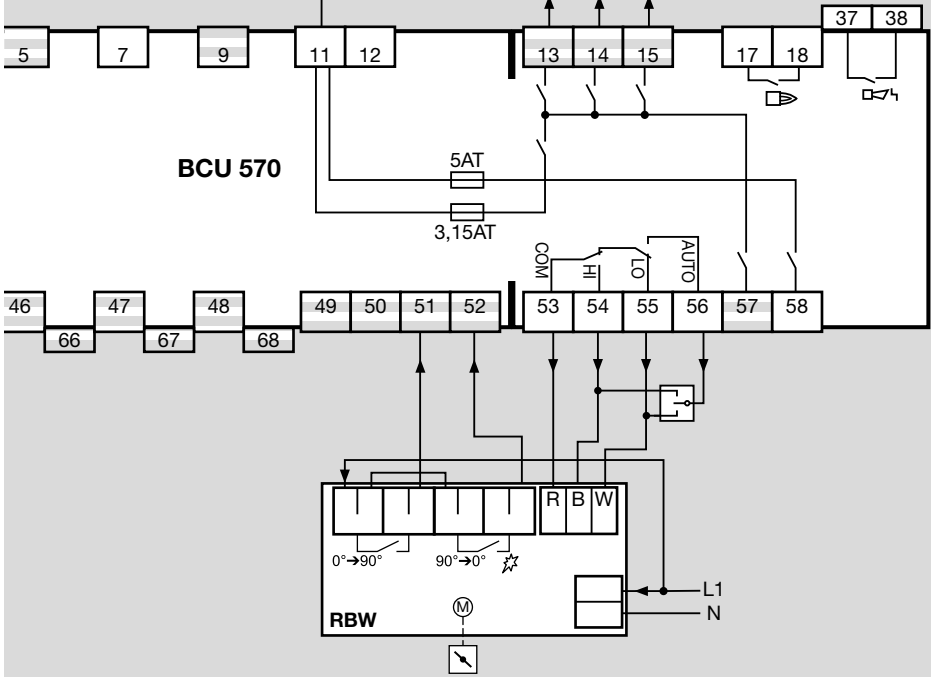

Regulación continua a través de PLC

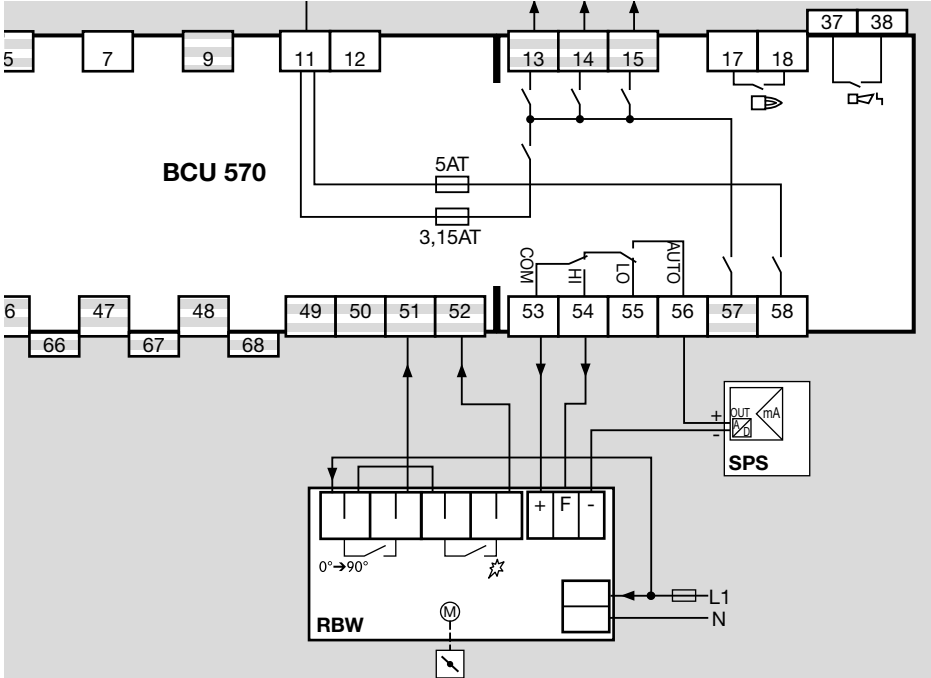

7.6 Convertidor de frecuencia en BCU 570..F2

→ Parámetro 40 = 4.

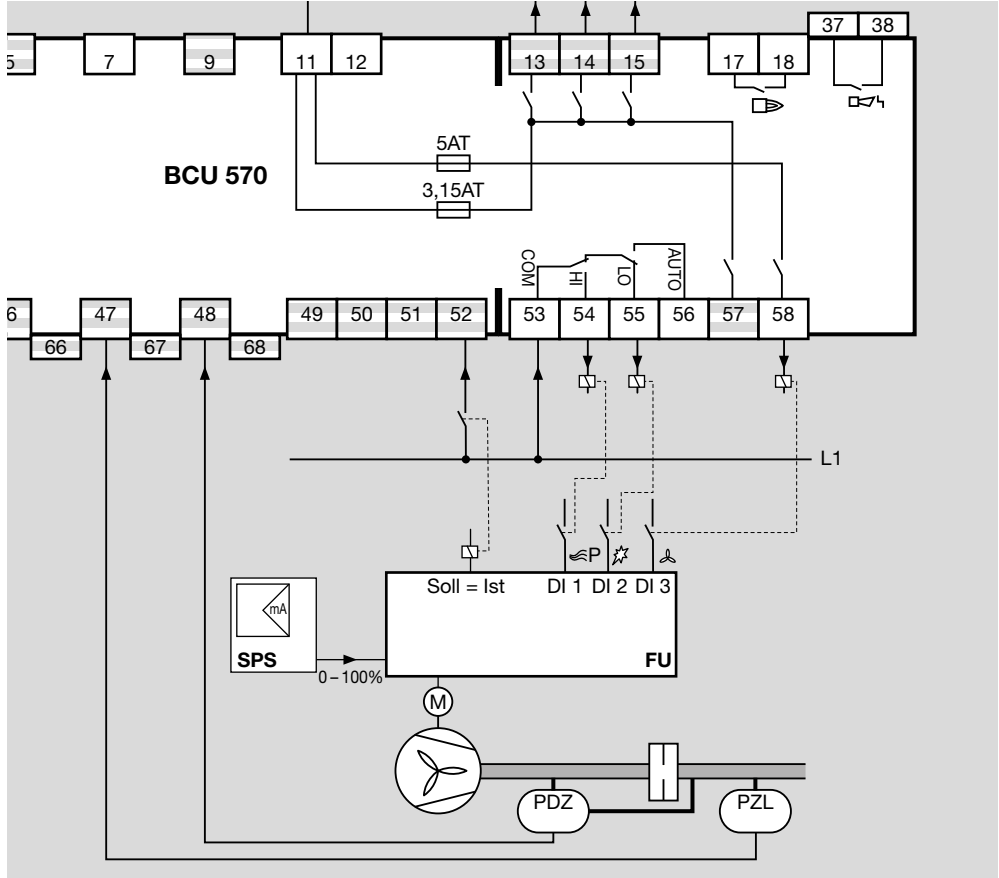

7.7 Control de llama

Para el control de llama mediante sonda UV, utilizar las sondas UV para funcionamiento intermitente (UVS 1, 5, 6, 10) o los relés de llama para funcionamiento continuo (UVC 1) de Elster.

Ionización / Operación con un solo electrodo:

→ Parámetro 04 = 0.

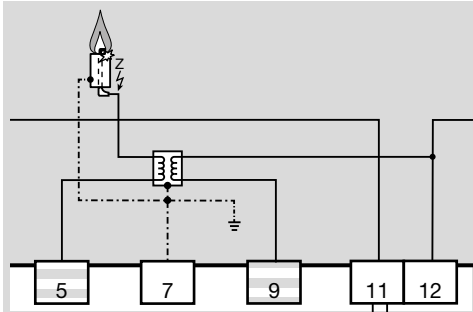

Control de llama mediante sonda UV:

UVS 1, 5, 6, 10

→ Parámetro 01 $\geq 5 \mu\text{A}$.

→ Parámetro 04 = 1.

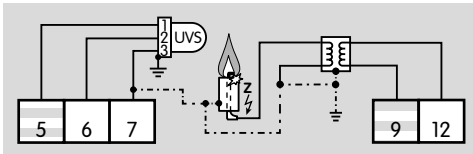

UVC 1

→ Parámetro 04 = 2.

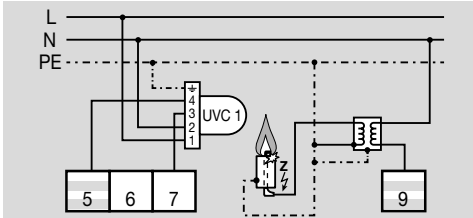

8 AJUSTE

En determinados casos puede ser necesario modificar los ajustes de fábrica. Con la ayuda del software separado BCSof y un adaptador optoacoplado es posible modificar parámetros en el BCU, p. ej. el tiempo de pre-purga o el comportamiento en caso de fallo de la llama.

⚠ AVISO

¡Peligro de muerte!

Después de la modificación de parámetros con la ayuda del software BCSof, debe comprobar la correcta aceptación de los parámetros con el pulsador de desbloqueo/información en el BCU o (si está conectada la unidad de control OCU) en la OCU. Para más información para obtener los valores de parámetros, ver página 20 (12 Leer señal de llama, mensajes de error o parámetros).

- El software y el adaptador optoacoplado se suministran como accesorios.
- Los parámetros modificados se guardan en la tarjeta de almacenamiento de parámetros integrada.
- El ajuste de fábrica está protegido por una contraseña parametrizable.
- Si se ha modificado la contraseña, el cliente final la puede obtener de la documentación de la instalación o la puede pedir al proveedor del sistema.

9 PUESTA EN FUNCIONAMIENTO

- Durante el funcionamiento, el indicador de 7 segmentos muestra el estado del programa:

00	Posición de arranque/espera
H0	Retardo
Rc	Pasar a potencia mínima
d 0	Control ventilador DESCON.
01	Tiempo de espera inicio pre-purga
R0	Pasar a potencia máxima
dt	Control del aire durante el tiempo de post-purga
P1	Pre-purga
Ri	Pasar a potencia de encendido
tc	Control de válvula
03	Tiempo de preencendido t_{VZ}
04	Tiempo de seguridad 1 t_{SA1}
05	Tiempo de estabilización de llama 1 t_{FS1}
06	Tiempo de seguridad 2 t_{SA2}
07	Tiempo de estabilización de llama 2 t_{FS2}
H8	Retardo
08	Funcionamiento/autorización del regulador de temperatura
09	Tiempo de operación prolongada t_N con actuador para aire en posición Potencia máxima
P9	Post-purga

01	Ventilación
--	Dispositivo apagado
U1	Control remoto (con OCU)
[]	Transmisión de datos (modo de programación)
00	(puntos intermitentes) Funcionamiento manual

⚠ AVISO

¡Peligro de explosión!

Comprobar la estanquidad antes de poner en funcionamiento la instalación.

El BCU solo se debe poner en funcionamiento cuando el correcto ajuste de los parámetros, el cableado y el perfecto procesamiento de todas las señales de entrada y salida cumplan con las normas locales vigentes.

1 Dar tensión a la instalación.

- El indicador muestra **--**.
- 2** Encender el BCU presionando el pulsador ON/OFF.
- El indicador muestra **00**.
- Si parpadea el indicador (fallo), accionar el pulsador de desbloqueo/información para desbloquear el BCU.
- 3** Aplicar la señal de arranque en el borne 1.
- El indicador muestra **Rc**. La válvula de regulación de aire va a la posición para la potencia mínima.
- El indicador muestra **H0**. El tiempo de retardo de conexión (parámetro P63) está activo.
- El indicador muestra **01**. El tiempo de espera de inicio de pre-purga (parámetro P30) está activo.
- El indicador muestra **R0**. La válvula de regulación de aire va a la posición para la potencia máxima.
- El indicador muestra **P1**. El tiempo de pre-purga (parámetro P34) está activo.
- BCU..C1: paralelamente a la pre-purga se realiza la comprobación de las válvulas. Si la comprobación de las válvulas dura más que la pre-purga, el indicador muestra **tc**.
- El indicador muestra **Ri**. La válvula de regulación de aire va a la posición para la potencia de encendido.
- El indicador muestra **03**, **04** y **05** (utilizando quemadores de encendido y quemadores principales adicionalmente **06** y **07**). Transcurren el tiempo de preencendido, tiempo de seguridad y tiempo de estabilización de llama.
- El indicador muestra **H8**. Transcurre el tiempo de retardo de autorización del regulador de temperatura.
- El indicador muestra **08**. El quemador está en funcionamiento y se emite la señal de operación del quemador.

10 FUNCIONAMIENTO MANUAL

- Para el ajuste del control de quemador o para la localización de averías.

→ En operación manual, el BCU trabaja independientemente del estado de las entradas Señal de arranque (borne 1), Ventilación (borne 2) y Desbloqueo a distancia (borne 3). Se mantiene la función de la entrada Autorización / parada de emergencia (borne 46).

→ El BCU termina el modo de funcionamiento manual en caso de desconexión o fallo de tensión eléctrica.

→ Parámetro 67 = 0: operación manual sin limitación en el tiempo. En caso de fallo de la regulación o del bus, el control de quemador puede continuar funcionando en operación manual.

→ Parámetro 67 = 1: el BCU termina la operación manual al cabo de 5 minutos desde el último accionamiento del pulsador de desbloqueo/información. Pasa a la posición de arranque/espera (indicación **00**).

1 Encender el BCU con el pulsador de desbloqueo/información presionado. Mantener presionado el pulsador de desbloqueo/información hasta que parpadeen dos puntos en el indicador.

→ Si se presiona brevemente el pulsador de desbloqueo/información, se visualiza el paso del programa actual en operación manual.

→ Si el pulsador de desbloqueo/información se presiona durante > 1 s, el BCU pasa al siguiente paso del programa.

2 Pulsar el pulsador de desbloqueo/información repetidamente (> 1 s en cada pulsación) hasta que el BCU haya alcanzado el paso de programa Quemador en funcionamiento (indicación **00**).

BCU 570..F1 con IC 20

→ Después de la señal de operación del quemador (indicación **00**), el servomotor IC 20 se puede abrir y cerrar libremente.

3 Accionar el pulsador de desbloqueo/información.

→ Mientras se mantenga accionado el pulsador, el servomotor sigue abriendo hasta la posición para la potencia máxima.

→ El indicador muestra **0o** con puntos intermitentes.

→ Al soltar el pulsador, la válvula de mariposa se para en la correspondiente posición.

4 Volver a accionar el pulsador de desbloqueo/información.

→ Mientras se mantenga accionado el pulsador, el servomotor sigue cerrando hasta la posición para la potencia mínima.

→ El indicador muestra **0c** con puntos intermitentes.

→ Se realiza un cambio de sentido del movimiento cada vez que se suelte y se vuelva a accionar el pulsador. Cuando la válvula de mariposa alcanza la posición final, se apagan los puntos.

BCU 570..F1 con IC 40, BCU 570..F2 con RBW o convertidor de frecuencia

→ Después de la autorización del regulador (indicación **00**) es posible el desplazamiento binario entre las posiciones para la potencia máxima y mínima.

11 AYUDA EN CASO DE AVERÍAS

⚠ PELIGRO

Para evitar daños a personas y al dispositivo, se deberá tener en cuenta lo siguiente:

– ¡Peligro de muerte por electrocución! ¡Antes de comenzar los trabajos en las partes eléctricas, desconectar las líneas eléctricas y dejarlas sin tensión!

– Resolución de las anomalías solo por personal especializado autorizado.

→ Solucionar las averías solamente mediante las medidas que aquí se describen.

→ Si no reacciona el BCU, aunque estén subsanadas todas las averías: desmontar el dispositivo y enviarlo al fabricante para su comprobación.

→ Las averías del sistema (errores 10, 20, 23, 24, 30, 31, 32, 33, 36, 51, 52, 80, 89, 94–99, bE, bc) solo se pueden confirmar con el pulsador de desbloqueo/información en el BCU.

→ El BCU muestra mensajes de advertencia (n0 hasta n4) en pantalla. El funcionamiento del BCU sigue siendo posible a través de las entradas de control.

→ En caso de parametrización como desconexión por avería, se necesita accionar el pulsador de desbloqueo/información para la confirmación de los errores 50, d1 hasta d9, o0 hasta o9 y u1 hasta u9. En caso de parametrización como desconexión de seguridad no se produce ninguna señalización a través del contacto de avería. En cuanto hayan desaparecido los errores, se apaga el mensaje de avería en el indicador. Ya no es necesario confirmar los errores con el pulsador de desbloqueo/información.

? Averías

! Causa

- Remedio

? ¿El indicador de 7 segmentos no se enciende?

! No se ha aplicado la tensión de red.

- Comprobar el cableado, aplicar la tensión de red (ver placa de características).



? ¿El indicador parpadea y muestra 01 o 01?

! El BCU detecta una señal de llama errónea, sin que haya sido encendido el quemador (señal extraña).

- Orientar la sonda UV exactamente hacia el quemador que se controla.

! El tubo UV en la sonda UV está defectuoso (sobrepasada la vida útil) e indica una señal de llama continua.

- Cambiar el tubo UV; ver al respecto las instrucciones de utilización de la sonda UV.

- ! Señal de llama a través de la cerámica aislante conductora.
 - Aumentar el valor para el parámetro 01 para adaptar el umbral de desconexión del amplificador de llama para el quemador 1.



? Intento de arranque – no se origina ninguna chispa de encendido – ¿el indicador parpadea y muestra 04?

- ! El cable de encendido es demasiado largo.
 - Acortar a 1 m (máx. 5 m).
- ! La distancia del electrodo de encendido a la cabeza del quemador es demasiado grande.
 - Ajustar la distancia a un máx. de 2 mm.
- ! El cable de encendido no establece contacto en la clavija del electrodo.
 - Atornillar fuertemente el cable.
- ! El cable de encendido no establece contacto con el transformador de encendido.
 - Comprobar la conexión.
- ! El cable de encendido tiene una conexión a masa.
 - Comprobar la instalación, limpiar el electrodo de encendido.
 - Si el defecto no se subsana con esta medida, desmontar el dispositivo y enviarlo al fabricante para su comprobación.

? Intento de arranque sin llama – no llega gas – ¿el indicador parpadea y muestra 04?

- ! Una válvula del gas no se abre.
 - Comprobar la presión del gas.
 - Comprobar la alimentación de tensión a la válvula de gas.
- ! Todavía hay aire en la tubería, p. ej. después de trabajos de montaje o cuando la instalación ha estado fuera de servicio durante mucho tiempo.
 - “Purgar con gas” la tubería – desbloquear el BCU.
 - Si el defecto no se subsana con esta medida, desmontar el dispositivo y enviarlo al fabricante para su comprobación.

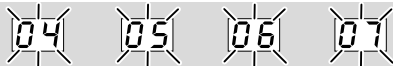

? Intento de arranque – se forma la llama – a pesar de ello, ¿parpadea el indicador y muestra 04 o 05 en el quemador de encendido / quemador o 06 o 07 en el quemador principal?

- ! Fallo de la llama en el arranque.
 - Leer la señal de llama.

→ Cuando la señal de llama es menor que el umbral de desconexión (parámetro 01), pueden existir las siguientes causas:

- ! El valor ajustado para la sensibilidad de desconexión es demasiado grande.
- ! Cortocircuito en el electrodo de ionización por hollín, suciedad o humedad en el aislante.
- ! El electrodo de ionización no está orientado correctamente en el borde de la llama.
- ! La clavija no está conectada correctamente al electrodo de ionización.
- ! La proporción gas-aire no es correcta.
- ! La llama no tiene contacto con la masa del quemador debido a presiones demasiado elevadas del gas o del aire.
- ! El quemador o el BCU no están (suficientemente) puestos a tierra.
- ! Cortocircuito o interrupción en el cable de señal de llama.
- ! Sonda UV sucia.
- ! Cableado defectuoso de la sonda UV.
 - Eliminar el defecto.



? Operación – se forma la llama – el quemador se desconecta – ¿el indicador parpadea y muestra 08?

- ! Fallo de la llama durante el funcionamiento o durante la autorización del regulador retardada.
 - Leer la señal de llama, ver página 20 (12 Leer señal de llama, mensajes de error o parámetros).
- Cuando la señal de llama es menor que el umbral de desconexión para la señal de llama del quemador 1 (parámetro 01) pueden existir las siguientes causas:
 - ! El valor ajustado para la sensibilidad de desconexión es demasiado grande.
 - ! Cortocircuito en el electrodo de ionización por hollín, suciedad o humedad en el aislante.
 - ! El electrodo de ionización no está orientado correctamente en el borde de la llama.
 - ! La proporción gas-aire no es correcta.
 - ! La llama no tiene contacto con la masa del quemador debido a presiones demasiado elevadas del gas o del aire.
 - ! El quemador o el BCU no están (suficientemente) puestos a tierra.
 - ! Cortocircuito o interrupción en el cable de señal de llama.
 - ! Sonda UV sucia.

- Eliminar el defecto.



? ¿El indicador parpadea y muestra 10?

- ! No es correcto el control de la entrada Desbloqueo a distancia.
 - ! Desbloqueo a distancia demasiado frecuente. En 15 minutos, se ha efectuado más de 5 veces un desbloqueo a distancia automático o manual.
 - ! Error consecuencia de otro error previo cuya verdadera causa no se ha corregido.
 - Prestar atención a anteriores mensajes de error.
 - Subsanan la causa.
- La causa no se corrige desbloqueando después de cada desconexión por avería.
- Comprobar que el desbloqueo a distancia esté acorde con las normas (EN 746 solo permite el desbloqueo bajo vigilancia) y corregirlo si fuera necesario.
- Desbloquear el BCU solo manualmente y bajo vigilancia.
- Accionar el pulsador de desbloqueo/información en el BCU.



? ¿El indicador parpadea y muestra 11?

- ! Demasiados intentos de reencendido. A lo largo de 15 minutos se han iniciado más de 5 intentos de reencendido.
 - Comprobar el ajuste del quemador.
 - Accionar el pulsador de desbloqueo/información en el BCU.



? ¿El indicador parpadea y muestra 20?

- ! La salida en el borne 56 se conecta con tensión en sentido contrario.
 - Comprobar el cableado y asegurarse de que el dispositivo no se conecte con tensión en sentido contrario.
- ! Existe una avería interna en el módulo de potencia.
 - Sustituir el módulo de potencia.



? ¿El indicador parpadea y muestra 21?

- ! Las entradas 51 y 52 se activan simultáneamente.
 - Comprobar la entrada 51.
- La entrada 51 solo se debe activar con la válvula abierta.
 - Comprobar la entrada 52.
- La entrada 52 solo se debe activar cuando la válvula se encuentre en posición Potencia de encendido.



? ¿El indicador parpadea y muestra 22?

- ! El cableado del servomotor IC 20 es incorrecto.
 - Comprobar el cableado. Cablear las salidas y entradas de los bornes de conexión 52-55 según el esquema de conexiones – ver página 6 (7.2 IC 20 en BCU 570).
- ! Existe una avería interna en el módulo de potencia.
 - Sustituir el módulo de potencia.



? ¿El indicador parpadea y muestra 23?

- ! La posición de la válvula de mariposa no se comunica continuamente al BCU.
 - Comprobar el cableado y asegurarse de que la posición para la potencia máx. / potencia de encendido / Cerrado de la válvula de mariposa se comunica continuamente a través del borne 52.



? ¿El indicador parpadea y muestra 24?

- ! Activación incorrecta a través del bus. Solicitudes "Abrir" y "Cerrar" activadas al mismo tiempo.
 - Asegurarse de que "Abrir" y "Cerrar" no se activen al mismo tiempo.



? ¿El indicador parpadea y muestra 30 o 31?

- ! Modificación anormal de los datos en el rango de los parámetros ajustables del BCU.
 - Reponer el valor original de los parámetros con el software BCSoft.

- Aclarar la causa de la anomalía, para evitar fallos de repetición.
- Prestar atención a la instalación correcta de los cables – ver página 4 (5 Selección de los cables).
- Si las medidas aquí descritas no ayudan, desmontar el dispositivo y enviarlo al fabricante para su comprobación.



? ¿El indicador parpadea y muestra 32?

- ! Tensión de alimentación demasiado baja o demasiado alta.
 - Operar el BCU en el rango de tensión de red indicado (tensión de red +10/-15 %, 50/60 Hz).
- ! Existe una avería interna en el dispositivo.
 - Desmontar el dispositivo y enviarlo al fabricante para su comprobación.



? ¿El indicador parpadea y muestra 33?

- ! Parametrización defectuosa.
 - Comprobar la configuración de parámetros con BCSof y, en caso necesario, cambiarla.
- ! Existe una avería interna en el dispositivo.
 - Desmontar el dispositivo y enviarlo al fabricante para su comprobación.



? ¿El indicador parpadea y muestra 36?

- ! Existe una avería interna en el dispositivo.
 - Sustituir el módulo de potencia.
 - Desmontar el dispositivo y enviarlo al fabricante para su comprobación.



? ¿El indicador parpadea y muestra 40?

- ! La válvula electromagnética para gas V1 no es estanca.
 - Comprobar la válvula electromagnética para gas V1.
- ! El presostato para gas DGp_v/2 para el control de estanquidad está ajustado incorrectamente.
 - Comprobar la presión de entrada.
 - Ajustar el DGp_v/2 a la presión de entrada correcta.
 - Comprobar el cableado.

- ! No se elimina la presión de ensayo entre V1 y V2.
 - Comprobar la instalación.

- ! La duración del ensayo es excesiva.
 - Comprobar y modificar el parámetro 56 (Tiempo de medida V_{p1}) con BCSof.
 - Si el defecto no se subsana con esta medida, desmontar el dispositivo y enviarlo al fabricante para su comprobación.



? ¿El indicador parpadea y muestra 41?

- ! Una de las válvulas electromagnéticas para gas en el lado del quemador no es estanca.
 - Comprobar las válvulas electromagnéticas en el lado del quemador.
- ! El presostato para gas DGp_v/2 para el control de estanquidad está ajustado incorrectamente.
 - Comprobar la presión de entrada.
 - Ajustar el DGp_v/2 a la presión correcta.
 - Comprobar el cableado.
- ! La duración del ensayo es excesiva.
 - Comprobar y modificar el parámetro 56 (Tiempo de medida V_{p1}) con BCSof.
 - Si el defecto no se subsana con esta medida, desmontar el dispositivo y enviarlo al fabricante para su comprobación.



? ¿El indicador parpadea y muestra 44?

- ! Señal del presostato defectuosa.
 - Comprobar el cableado y el ajuste del presostato.
 - Comprobar el cableado/control de las válvulas.



? ¿El indicador parpadea y muestra 50?

- ! Interrupción de la señal a la entrada “Cadena de seguridad / autorización / parada de emergencia” (borne 46).
 - Comprobar el control de la entrada “Cadena de seguridad / autorización / parada de emergencia” (borne 46).
 - Comprobar el ajuste del parámetro 10.



? ¿El indicador parpadea y muestra 51?

- ! Cortocircuito en una de las salidas del circuito de corriente de seguridad.

- Comprobar el cableado.
- Comprobar el fusible de precisión F1 (3,15 A, lento, H).

→ El fusible de precisión se puede retirar después de desmontar el módulo de potencia.

- Comprobar el procesamiento correcto de todas las señales de entrada y salida.

! Existe una avería interna en el módulo de potencia.

- Sustituir el módulo de potencia.



? ¿El indicador parpadea y muestra 52?

! El BCU es desbloqueado permanentemente a distancia.

- Comprobar el control del desbloqueo a distancia (borne 3).
- Aplicar señal en el borne 3 solo para desbloquear, aprox. 1 s.



? ¿El indicador parpadea y muestra 53?

! No se alcanza el tiempo mínimo (ciclo de tiempo) desde un intento de arranque hasta el siguiente.

- Mantener el máximo número de arranques (n) por minuto:

$$t_{z_{\min}} [s] = (t_{VZ} + 0,6 \times t_{SA1}) + 9$$

Ejemplo:

Tiempo de preencendido $t_{VZ} = 2$ s

1.º tiempo de seguridad en el arranque $t_{SA1} = 3$ s

$$t_{z_{\min}} = (2 + 0,6 \times 3) + 9 = 12,8 \text{ s}$$

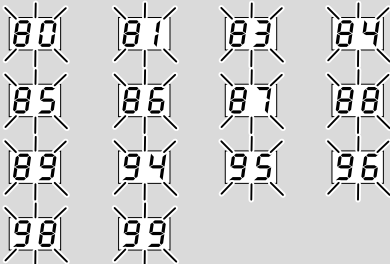

? ¿El indicador parpadea y muestra 80, 81, 83, 84, 85, 86, 87, 88, 89, 94, 95, 96, 98 o 99?

! Avería del sistema – el BCU ha realizado una desconexión de seguridad. La causa puede ser una avería del dispositivo o una influencia electromagnética anormal.

- Prestar atención a la instalación correcta del cable de encendido – ver página 4 (5 Selección de los cables).

- Observar las directivas sobre la compatibilidad electromagnética válidas para la instalación – en especial en el caso de instalaciones con convertidores de frecuencia – ver página 4 (5 Selección de los cables).

- Desbloquear el dispositivo.
- Separar el control de quemador de la red y volver a conectarlo.
- Comprobar la tensión de red y la frecuencia.
- Si el defecto no se subsana con las medidas antes descritas, presumiblemente existe una avería interna del hardware – desmontar el dispositivo y enviarlo al fabricante para su comprobación.



? ¿El indicador parpadea y muestra 97?

! Falta la PCC.

- Enchufar la PCC adecuada.

! El módulo de potencia presenta problemas de contacto.

- Subsanan los problemas de contacto.

! Módulo de potencia defectuoso.

- Cambiar el módulo de potencia.
- Si el defecto no se subsana con las medidas antes descritas, presumiblemente existe una avería interna del hardware – desmontar el dispositivo y enviarlo al fabricante para su comprobación.



? ¿El indicador parpadea y muestra d 0?

! Ha fallado el control de reposo para el presostato para aire.

- Comprobar el funcionamiento del presostato para aire.

→ Antes de conectar el ventilador, estando activado el control del aire, no debe haber ninguna señal en la entrada para el control del aire (borne 47).

- Comprobar el funcionamiento del presostato diferencial. Con el ventilador desconectado y la vigilancia del caudal de aire activada también se comprueba la posición de reposo (posición básica) del presostato diferencial (borne 48).



? ¿El indicador parpadea y muestra d 1?

! Ha fallado el control de trabajo para el presostato para aire. Después de arrancar el ventilador, no ha conmutado el control del aire en función

de la parametrización de la entrada 47 o 48 (P15 y P35).

- Comprobar el cableado del control del aire.
- Comprobar el punto de ajuste del presostato para aire.
- Comprobar el funcionamiento del ventilador.



? ¿El indicador parpadea y muestra d P?

! La señal de entrada (borne 48) del presostato para aire ha descendido durante la pre-purga.

- Comprobar la alimentación de aire durante la purga.
- Comprobar el cableado eléctrico del presostato para aire.
- Comprobar el control del borne 48.
- Comprobar el punto de ajuste del presostato para aire.

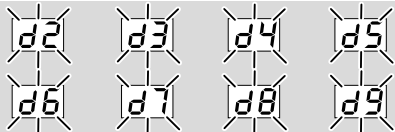

? ¿El indicador parpadea y muestra d 2, d 3, d 4, d 5, d 6, d 7, d 8 o d 9?

! La señal de entrada del presostato para aire ha descendido durante el arranque/funcionamiento en el paso X (02 a 08) del programa.

! Fallo de la alimentación de aire en el paso X del programa.

- Comprobar la alimentación de aire.
- Comprobar el punto de ajuste del presostato para aire.

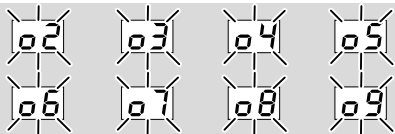

? ¿El indicador parpadea y muestra o 2, o 3, o 4, o 5, o 6, o 7, o 8 o o 9?

! En el paso X (02 a 09) del programa ha fallado la señal para el control de la presión máxima de gas (borne 50).

! Comprobar el cableado.

- Comprobar la presión del gas.

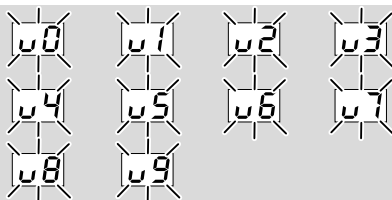

? ¿El indicador parpadea y muestra u 0, u 1, u 2, u 3, u 4, u 5, u 6, u 7, u 8 o u 9?

! En el paso X (00 a 09) del programa ha fallado la señal para el control de la presión mínima de gas (borne 49).

! Comprobar el cableado.

- Comprobar la presión del gas.



? ¿El indicador parpadea y muestra Rc?

! Falta la señal "Potencia mínima alcanzada" del servomotor.

- Comprobar la válvula de mariposa y el funcionamiento de los contactos de final de carrera en el servomotor.
- Comprobar el cableado.
- Comprobar el servomotor.
- Si el defecto no se subsana con esta medida, desmontar el dispositivo y enviarlo al fabricante para su comprobación.



? ¿El indicador parpadea y muestra Ro?

! Falta la señal "Potencia máxima alcanzada" del servomotor.

- Comprobar la válvula de mariposa y el funcionamiento de los contactos de final de carrera en el servomotor.
- Comprobar el cableado.
- Comprobar el servomotor.
- Si el defecto no se subsana con esta medida, desmontar el dispositivo y enviarlo al fabricante para su comprobación.



? ¿El indicador parpadea y muestra Ri?

! Falta la señal "Potencia de encendido alcanzada" del servomotor.

- Comprobar la válvula de mariposa y el funcionamiento de los contactos de final de carrera en el servomotor.
- Comprobar el cableado.
- Comprobar el servomotor.

- Si el defecto no se subsana con esta medida, desmontar el dispositivo y enviarlo al fabricante para su comprobación.



? ¿El indicador parpadea y muestra b E?

! Fallo de comunicación interna con módulo bus.

- Las válvulas de regulación conectadas se han de dotar de circuitos de protección según las indicaciones del fabricante.

→ De esta forma se evitan picos de tensión elevados que puedan causar una anomalía en el BCU.

- Emplear solo clavijas de electrodos desparastadas (1 kΩ).
- Si el defecto no se subsana con esta medida, desmontar el dispositivo y enviarlo al fabricante para su comprobación.

! El módulo bus está defectuoso.

- Sustituir el módulo bus.



? ¿El indicador parpadea y muestra bc?

! Tarjeta de almacenamiento de parámetros (PCC) incorrecta o defectuosa.

- Utilizar únicamente la tarjeta de almacenamiento de parámetros prevista.
- Sustituir la tarjeta de almacenamiento de parámetros defectuosa.



? ¿El indicador parpadea y muestra c i?

! La señal de entrada del indicador de posición (POC) de la válvula falta durante la disposición de servicio.

- Comprobar el cableado.

→ Cuando la válvula está cerrada debe haber tensión de red en el BCU y cuando la válvula está abierta no debe haber tensión de red en el BCU (borne 45).

- Comprobar el perfecto funcionamiento del indicador de posición y de la válvula, cambiar la válvula defectuosa.



? ¿El indicador parpadea y muestra c B?

! El BCU no recibe ninguna información de que el contacto del indicador de posición todavía está abierto.

- Comprobar el cableado.

→ Durante la puesta en marcha, cuando la válvula está cerrada debe haber tensión de red en el BCU y cuando la válvula está abierta no debe haber tensión de red en el BCU (borne 45).

- Comprobar el perfecto funcionamiento del indicador de posición y de la válvula, cambiar la válvula defectuosa.



? ¿El indicador parpadea y muestra n 0?

! No se establece la conexión entre el BCU y el PLC (controlador).

- Comprobar el cableado.
- En el programa del PLC, comprobar el nombre de red correcto y la configuración IP del BCU.
- Conectar el PLC.



? ¿El indicador parpadea y muestra n i?

! La dirección ajustada en el módulo bus es inválida o incorrecta.

- Asignar al módulo bus la dirección correcta (001 a FEF).



? ¿El indicador parpadea y muestra n 2?

! El módulo bus ha recibido una configuración incorrecta del PLC.

- Comprobar si se ha cargado el fichero GSD correcto.



? ¿El indicador parpadea y muestra n 3?

! En la programación del PLC, el nombre de dispositivo para el BCU es inválido.

→ Nombre del dispositivo en el estado de suministro: **not-assigned-bcu-570-xxx** (xxx = ajuste de los interruptores de codificación en el BCU).

→ El nombre de dispositivo debe constar al menos de la expresión **bcu-570-xxx**.

- Comprobar si el ajuste de los interruptores de codificación coincide con la entrada (xxx) en el programa de PLC.
- En el programa de PLC, la expresión “**not-assigned-**” debe eliminarse o sustituirse por un nombre individual (p. ej., zona1-).



? ¿El indicador parpadea y muestra n 4?

! PLC en estado de PARADA.

- Comprobar si se puede arrancar el PLC.

Sustituir el fusible

→ Los fusibles del dispositivo F1 y F2 pueden extraerse para su comprobación.

1 Desconectar y dejar sin tensión la instalación / el BCU.

2 Retirar los bornes de conexión del BCU.

→ Los cables de conexión permanecen atornillados en los bornes de conexión.

3 Retirar el módulo de potencia; ver al respecto página 3 (4 Sustituir módulo de potencia / tarjeta de almacenamiento de parámetros).

4 Retirar el portafusibles (con el fusible de precisión F1 o F2).

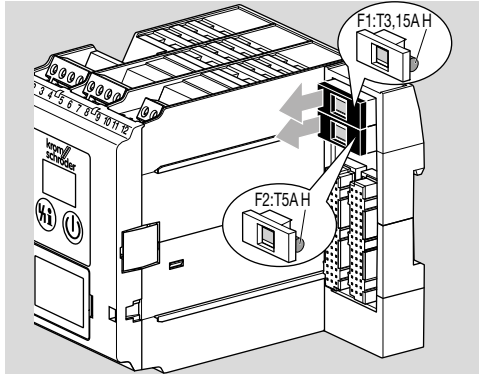

5 Comprobar el funcionamiento del fusible de precisión F1 o F2.

6 Sustituir el fusible de precisión defectuoso.

→ Para la sustitución solo se debe utilizar el tipo aprobado (F1: 3,15 A, lento, H, F2: 5 A, lento, H, según IEC 60127-2/5).

7 Volver a enchufar primero el módulo de potencia y después los bornes de conexión y poner nuevamente en funcionamiento la instalación / el BCU.

12 LEER SEÑAL DE LLAMA, MENSAJES DE ERROR O PARÁMETROS

→ Durante el funcionamiento (indicación 00), pulsando repetidamente el pulsador de desbloqueo/información se puede consultar información sobre la intensidad de la señal de llama, los 10 últimos mensajes de error y los valores de los parámetros.

Indicación	Información
F1	Intensidad de la señal de llama quemador 1
E0 a E9	Último mensaje de error al décimo mensaje de error contando desde el final
01 a 99	Valor del parámetro 01 a valor del parámetro 99

1 Pulsar durante aprox. 2 s el pulsador de desbloqueo/información hasta que el indicador muestre F1.

2 Soltar el pulsador. El indicador muestra la intensidad de la señal de llama en μA .

3 Volver a pulsar durante 2 s el pulsador de desbloqueo/información para acceder a la siguiente información (mensaje de error, valor del parámetro).

→ Cada vez que se suelte el pulsador se mostrará el correspondiente mensaje de error o valor del parámetro.

→ Para acceder más rápidamente a uno de los últimos mensajes de error o a un parámetro, pulsar más tiempo el pulsador de desbloqueo/información (≥ 2 s).

→ Si el pulsador solo se presiona brevemente, el indicador indica de qué número de parámetro se trata.

→ Aproximadamente 60 segundos después de la última pulsación de pulsador, se indica de nuevo el estado normal del programa.

→ Si está conectada la unidad de control OCU, la información sobre la intensidad de la señal de llama, los mensajes de error y los valores de parámetro solo se pueden consultar a través de la OCU.

12.1 Parámetros y valores

Parámetro	
N.º	Nombre Valor
01	Umbral de desconexión 1 $2-20 = \mu\text{A}$
04	Control de llama 0 = Ionización 1 = UVS 2 = UVC
07	Intentos de arranque quemador 1 1 = 1 intento de arranque 2 = 2 intentos de arranque 3 = 3 intentos de arranque

Parámetro	
N.º	Nombre Valor
09	Intento de reencendido 0 = Descon. 1 = Quemador 1 4 = Quemador 1 máx. 5 x en 15 min
10	Parada de emergencia 0 = Descon. 1 = Con desconexión de seguridad 2 = Con bloqueo de seguridad
12	Protección sobrepresión gas 0 = Descon. 1 = Con desconexión de seguridad 2 = Con bloqueo de seguridad
13	Protección falta gas 0 = Descon. 1 = Con desconexión de seguridad 2 = Con bloqueo de seguridad
15	Protección falta aire 0 = Descon. 1 = Con desconexión de seguridad 2 = Con bloqueo de seguridad
19	Tiempo de seguridad en funcionamiento 0; 1; 2 = Tiempo en segundos
30	Tiempo de espera de inicio de pre-purga t_{pv} 0-5000 = Tiempo en segundos
32	Caudal de aire durante la ventilación 0 = Descon., potencia máx. 1 = Con., potencia máx. 2 = Descon., autorización regulador temperatura
33	Arranque con pre-purga 0 = Con. (ver P34) 1 = Descon., sin control del aire 2 = Descon., arranque desde posición Encendido 3 = Descon., arranque desde posición Cerrado/Mín. 4 = Descon., arranque desde posición Mín.
34	Tiempo de pre-purga t_{pv} 0-5000 = Tiempo en segundos
35	Vigilancia del caudal de aire durante la pre-purga 0 = Descon. 1 = Con desconexión de seguridad 2 = Con bloqueo de seguridad
37	Tiempo de post-purga t_{PN} 0-5000 = Tiempo en segundos
38	Vigilancia del caudal de aire durante la post-purga 0 = Con., potencia máx. 1 = Descon., potencia máx. 2 = Descon., potencia de encendido 3 = Descon., autorización regulador temperatura
40	Control de potencia 1 = IC 20 2 = IC 40 3 = RBW 5 = Válvula de aire

Parámetro	
N.º	Nombre Valor
43	Operación prolongada a caudal mín. 0 = Descon. 1 = Hasta potencia mínima
44	Tiempo de retardo de autorización del regulador de temperatura t_{RF} 0-250 = Tiempo en segundos
61	Duración mínima del funcionamiento t_B 0-250 = Tiempo en segundos
62	Pausa mínima t_{MP} 0-3600 = Tiempo en segundos
63	Tiempo de retardo de conexión t_E 0-250 = Tiempo en segundos
67	Duración del funcionamiento en operación manual 0 = Ilimitado 1 = 5 minutos
69	Función borne 51 0 = Descon. 8 = Enlace AND con entr. Parada de emergencia (bo. 46) 9 = Enlace AND con entr. Aire mín. (bo. 47) 10 = Enlace AND con entr. Vigilancia caudal de aire (bo. 48) 11 = Enlace AND con entr. Gas máx. (bo. 50) 12 = Enlace AND con entr. Gas mín. (bo. 49) 13 = Confirmación de la posición Potencia máx. (IC 40/RBW)
70	Función borne 65 0 = Descon. 8 = Enlace AND con entr. Parada de emergencia (bo. 46) 9 = Enlace AND con entr. Aire mín. (bo. 47) 10 = Enlace AND con entr. Vigilancia caudal de aire (bo. 48) 11 = Enlace AND con entr. Gas máx. (bo. 50) 12 = Enlace AND con entr. Gas mín. (bo. 49)
71	Función borne 66 0 = Descon. 8 = Enlace AND con entr. Parada de emergencia (bo. 46) 9 = Enlace AND con entr. Aire mín. (bo. 47) 10 = Enlace AND con entr. Vigilancia caudal de aire (bo. 48) 11 = Enlace AND con entr. Gas máx. (bo. 50) 12 = Enlace AND con entr. Gas mín. (bo. 49)
72	Función borne 67 0 = Descon. 8 = Enlace AND con entr. Parada de emergencia (bo. 46) 9 = Enlace AND con entr. Aire mín. (bo. 47) 10 = Enlace AND con entr. Vigilancia caudal de aire (bo. 48) 11 = Enlace AND con entr. Gas máx. (bo. 50) 12 = Enlace AND con entr. Gas mín. (bo. 49)

Parámetro	
N.º	Nombre Valor
73	Función borne 68 \emptyset = Descon. \emptyset = Enlace AND con entr. Parada de emergencia (bo. 46) \emptyset = Enlace AND con entr. Aire mín. (bo. 47) \emptyset = Enlace AND con entr. Vigilancia caudal de aire (bo. 48) \emptyset = Enlace AND con entr. Gas máx. (bo. 50) \emptyset = Enlace AND con entr. Gas mín. (bo. 49)
75	Control de potencia (bus) \emptyset = Descon. \emptyset = Potencia MÍN a MÁX; espera en posición Potencia MÍN \emptyset = Potencia MÍN a MÁX; espera en posición CERRADO \emptyset = Potencia ENCENDIDO a MÁX; espera en posición CERRADO \emptyset = Potencia MÍN a MÁX; espera en posición Potencia MÍN; arranque rápido quemador \emptyset = Potencia ENCENDIDO a MÁX; espera en posición Potencia MÍN; arranque rápido quemador
77	Contraseña $\emptyset\emptyset\emptyset\emptyset-9999$
78	Aplicación quemador \emptyset = Quemador 1 \emptyset = Quemador 1 con gas de encendido \emptyset = Quemador 1 y quemador 2 \emptyset = Quem. 1 y quem. 2 c. gas de encendido
79	Quemador de encendido \emptyset = Con desconexión \emptyset = En funcionamiento continuo
80	Comunicación por bus de campo \emptyset = Descon. \emptyset = Con comprobación de dirección \emptyset = Sin comprobación de dirección
93	Tiempo de preencendido $\emptyset-5$ = Tiempo en segundos
94	Tiempo de seguridad 1 t_{SA1} $\emptyset, 3, 5, \emptyset$ = Tiempo en segundos
95	Tiempo de estabilización de llama 1 t_{FS1} $\emptyset-20$ = Tiempo en segundos
96	Tiempo de seguridad 2 t_{SA2} $\emptyset, 3, 5, \emptyset$ = Tiempo en segundos
97	Tiempo de estabilización de llama 2 t_{FS2} $\emptyset-20$ = Tiempo en segundos







→ Parámetros adicionales con BCU 570..F2















Parámetro	
N.º	Nombre Valor
41	Selección del tiempo de apertura \emptyset = Descon., consulta de las posiciones para potencia mín./máx. \emptyset = Con., para ir a las posiciones Potencia mín./máx. \emptyset = Con., para ir a la posición Potencia máxima \emptyset = Con., para ir a la posición Potencia mínima
42	Tiempo de apertura $\emptyset-250$ = Tiempo en segundos con parámetro 41 = 1, 2 o 3

→ Parámetros adicionales con BCU 570..C1

Parámetro	
N.º	Nombre Valor
51	Sistema de control de válvulas \emptyset = Descon. \emptyset = Control de estanquidad antes del arranque \emptyset = Control de estanquidad después de la desconexión \emptyset = Control de estanquidad antes del arranque y después de la desconexión \emptyset = Función proof-of-closure
52	Válvula de descarga (VPS) \emptyset = V2 \emptyset = V3
56	Tiempo de medida V_{p1} \emptyset = Tiempo en segundos $\emptyset-25$ = (en pasos de 5 s) $\emptyset0-3600$ = (en pasos de 10 s)
59	Tiempo de apertura válvula 1 t_{L1} $\emptyset-25$ = Tiempo en segundos

13 LEYENDA

Símbolo	Descripción
	En disposición de servicio
	Cadena de seguridad
$0^\circ \rightarrow 90^\circ$	Paso a potencia máx.
$90^\circ \rightarrow 0^\circ$	Paso a potencia mín.
	Paso a posición Encendido
	Ventilación
\emptyset	Desbloqueo a distancia
	Válvula de gas
	Válvula de aire
	Válvula de regulación de proporción

Símbolo	Descripción
	Quemador
	Purga
	Activación externa del aire
	Aviso de operación quemador
	Aviso de avería
	Señal de arranque BCU
	Entrada para operación a alta temperatura
	Presostato de control de estanquidad (TC)
	Presostato de presión máxima
	Presostato de presión mínima
	Presostato diferencial
	Servomotor con válvula de mariposa
	Válvula con indicador de posición (proof of closure)
	Interruptor progresivo de tres puntos
	Entrada y salida circuito de corriente de seguridad
TC	Control de estanquidad
$p_u/2$	Mitad de la presión de entrada
p_u	Presión de entrada
p_d	Presión de salida
V_{p1}	Volumen de ensayo
I_N	Consumo de corriente sensor/contactador
t_L	Tiempo de apertura control de estanquidad
t_M	Tiempo de medida durante el control de estanquidad
t_P	Duración del ensayo control de estanquidad ($= 2 \times t_L + 2 \times t_M$)
t_{FS}	Tiempo de estabilización de llama
t_{MP}	Pausa mínima
t_{PN}	Tiempo de post-purga
t_{SA}	Tiempo de seguridad en el arranque
t_{SB}	Tiempo de seguridad en funcionamiento
t_{VZ}	Tiempo de preencendido
t_{PV}	Tiempo de pre-purga
t_{RF}	Tiempo de retardo de autorización del regulador de temperatura

14 DATOS TÉCNICOS

14.1 Condiciones ambientales

Evitar la radiación solar directa o la radiación de superficies incandescentes en el dispositivo.

Evitar las influencias corrosivas como el aire ambiente salino o el SO_2 .

El dispositivo solamente se puede guardar/instalar en habitaciones/edificios cerrados.

El dispositivo no es apto para la limpieza con un limpiador de alta presión y/o productos de limpieza.

Temperatura ambiente:

-20 hasta +60 °C (-4 hasta +140 °F).

Evitar la formación de agua de condensación.

Grado de protección: IP 20 según IEC 529.

Lugar de montaje: mín. IP 54 (para montaje en armario de mando).

Altitud de servicio permitida: < 2000 m s. n. m.

14.2 Datos mecánicos

Peso: 0,7 kg.

Dimensiones (ancho x altura x profundidad): 102 x 115 x 112 mm.

Conexiones:

Conexión atornillada:

sección nominal 2,5 mm²,

sección de conductor rígido mín. 0,2 mm²,

sección de conductor rígido máx. 2,5 mm²,

sección de conductor AWG mín. 24,

sección de conductor AWG máx. 12.

Conexión por acción de resorte:

sección nominal 2 x 1,5 mm²,

sección de conductor mín. 0,2 mm²,

sección de conductor AWG mín. 24,

sección de conductor AWG máx. 16,

sección de conductor máx. 1,5 mm²,

corriente nominal 10 A (8 A UL), observar en caso de conexión en cadena.

14.3 Datos eléctricos

Tensión de red:

BCU 570Q: 120 V ca, -15/+10 %, 50/60 Hz, ±5 %, 50/60 Hz, ±5 %, para redes con y sin conexión a tierra.

Dispositivos con aprobación UL:

BCU 570Q: 120 V ca, -15/+10 %, 50/60 Hz, ±5 %.

Control de llama:

mediante sonda UV o sonda de ionización.

Para funcionamiento intermitente o continuo.

Corriente de señal de llama:

control de llama por ionización: 1–25 µA,

control de llama mediante sonda UV: 1–35 µA.

Cable de ionización / cable UV:

máx. 100 m (328 ft).

Carga de contacto:

Salidas de válvula V1, V2, V3 y V4 (bornes 13, 14,

15, 57), así como servomotor (bornes 53, 54 y 55):

en cada caso máx. 1 A, $\cos \varphi \geq 0,6$.

Transformador de encendido (borne 9):

máx. 2 A.

Corriente total para la activación simultánea de las salidas de válvula (bornes 13, 14, 15, 57), del transformador de encendido (borne 9) y del servomotor (bornes 53, 54, 55, 56):
máx. 2,5 A.

Ventilador (borne 58):

máx. 3 A (corriente de arranque: 6 A < 1 s).

Contactos de funcionamiento y avería:
máx. 1 A (protección exterior necesaria).

Número de maniobras:

Se controla el funcionamiento de las salidas seguras contra fallos (salidas de válvula V1, V2, V3 y V4) y por eso no están sujetas a ningún número máximo de maniobras.

Servomotor (bornes 53, 54 y 55):

máx. 250.000,

contacto de funcionamiento:

máx. 250.000,

contacto de avería:

máx. 10.000,

pulsador ON/OFF:

máx. 10.000,

pulsador de desbloqueo/información:

máx. 10.000.

Tensión de entrada de las entradas de señal:

Valor nominal	120 V ca	230 V ca
Señal "1"	80–132 V	160–253 V
Señal "0"	0–20 V	0–40 V

Corriente de la entrada de señal:

Señal "1"	máx. 5 mA
-----------	-----------

Fusibles sustituibles, F1: T 3,15A H,

F2: T 2A H, según IEC 60127-2/5.

14.4 Vida útil

Esta indicación de la vida útil se basa en un uso del producto según estas instrucciones de utilización. Una vez alcanzado el término de la vida útil, se deben cambiar los productos relevantes para la seguridad. Vida útil (referida a la fecha de fabricación) según EN 230 y EN 298 para BCU: 20 años.

Encontrará más información en las normas de regulación válidas y en el portal de Internet de afecor (www.afecor.org).

Esta forma de proceder es válida para instalaciones de calefacción. Para los equipos de tratamiento térmico observar las normas locales.

15 LOGÍSTICA

Transporte

Proteger el dispositivo contra efectos externos adversos (golpes, impactos, vibraciones).

Temperatura de transporte: ver página 23 (14 Datos técnicos).

Las condiciones ambientales descritas se aplican al transporte.

Comunicar inmediatamente sobre cualquier daño de transporte en el dispositivo o en el embalaje.

Comprobar los componentes del suministro.

Almacenamiento

Temperatura de almacenamiento: ver página 23 (14 Datos técnicos).

Las condiciones ambientales descritas se aplican al almacenamiento.

Tiempo de almacenamiento: 6 meses antes del primer uso en el embalaje original. Si el tiempo de almacenamiento es mayor, la duración total de la vida útil se reducirá de forma exacta proporcional al periodo de tiempo adicional.

16 ACCESORIOS

Piezas de repuesto, ver www.partdetective.de.

16.1 BCSof4

El software actual correspondiente se puede descargar en Internet en www.docuthek.com. Para ello debe registrarse en DOCUTHEK.

16.2 Adaptador optoacoplado PCO 200

Incluye CD-ROM BCSof4,

n.º de referencia: 74960625.

16.3 Placas para rotulación

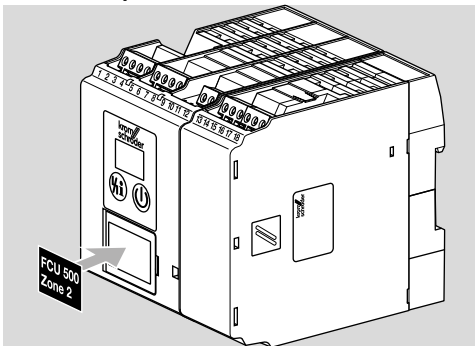

Para la impresión con impresora láser, plóter o grabadora, 27 × 18 mm o 28 × 17,5 mm. Color: plateado.

16.4 Juego de conectores

Para el cableado del BCU 570.

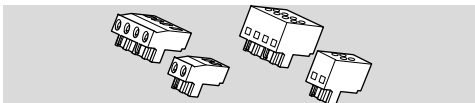

Conectores con bornes roscados para BCU 570..

K1

N.º de referencia: 74923998.

Conectores con bornes de resorte para BCU 570..

K2

N.º de referencia: 74924000.

16.5 OCU

Unidad de control para montar en la puerta del armario de mando. A través de la OCU se pueden leer el estado del programa o los mensajes de avería. En operación manual, a través de la OCU se pueden conectar los diferentes pasos operativos.

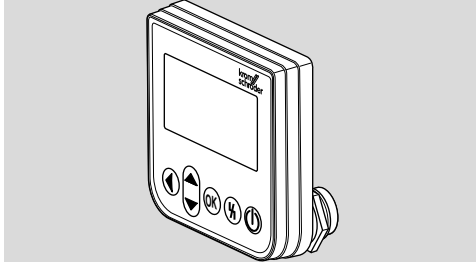

OCU 500-1,

indicador conmutable: D, GB, F, NL, E, I,
n.º de referencia 84327030,

OCU 500-2,

indicador conmutable: GB, DK, S, N, TR, P,
n.º de referencia 84327031,

OCU 500-3,

indicador conmutable: GB, USA, E, P (BR), F,
n.º de referencia 84327032,

OCU 500-4,

indicador conmutable: GB, RUS, PL, HR, RO, CZ,
n.º de referencia 84327033.

17 CERTIFICACIÓN

17.1 Descarga de certificados

Certificados – ver www.docuthek.com

17.2 Declaración de conformidad



Nosotros, el fabricante, declaramos que los productos BCU 570 cumplen con todos los requisitos de las directivas y normas indicadas.

Directivas:

- 2014/35/EU – LVD
- 2014/30/EU – EMC

Reglamento:

- (EU) 2016/426 – GAR

Normas:

- EN 298:2012
- EN 1643:2014
- EN 61508:2010, suitable for SIL 3

El producto correspondiente coincide con el modelo constructivo ensayado.

La fabricación está sometida al procedimiento de control según el reglamento (EU) 2016/426 Annex III paragraph 3.

Elster GmbH

17.3 Aprobación FM



Clase Factory Mutual (FM) Research:

7610 Protección de la combustión e instalaciones de guardallamas.

Aptos para aplicaciones según NFPA 86.

17.4 Aprobación UL



Underwriters Laboratories – UL 372 “Primary Safety Controls for Gas- and Oil-fired Appliances” (Dispositivos de seguridad primarios para quemadores de gas y de fuel).

17.5 Aprobación ANSI/CSA



Canadian Standards Association –
ANSI Z21.20 y CSA 22.2

17.6 Certificación UKCA



Gas Appliances (Product Safety and Metrology etc. (Amendment etc.) (EU Exit) Regulations 2019)

BS EN 298:2012

BS EN 1643:2014

BS EN 14459:2007

17.7 Unión Aduanera Euroasiática



Los productos BCU 570 satisfacen las normativas técnicas de la Unión Aduanera Euroasiática.

17.8 Diseño registrado

U.S. Patent No. D682,794

17.9 Reglamento REACH

El dispositivo contiene sustancias altamente preocupantes que figuran en la lista de candidatos del Reglamento europeo REACH n.º 1907/2006. Ver Reach list HTS en www.docuthek.com.

17.10 RoHS China

Directiva sobre restricciones a la utilización de sustancias peligrosas (RoHS) en China. Versión escaneada de la tabla de divulgación (Disclosure Table China RoHS2), ver certificados en www.docuthek.com.

18 ELIMINACIÓN DE RESIDUOS

Dispositivos con componentes electrónicos:

Directiva RAEE 2012/19/UE – Directiva sobre residuos de aparatos eléctricos y electrónicos



Tras el fin de la vida útil del producto (número de maniobras alcanzado), este y su embalaje deben depositarse en un centro de reciclado correspondiente. El dispositivo no puede desecharse con los residuos domésticos normales. No quemar el producto. Si se desea, el fabricante recogerá los dispositivos usados, en el marco de las disposiciones sobre residuos, en caso de suministro franco domicilio.

PARA MÁS INFORMACIÓN

La gama de productos de Honeywell Thermal Solutions engloba Honeywell Combustion Safety, Eclipse, Exothermics, Hauck, Kromschroder y Maxon. Para saber más sobre nuestros productos, visite ThermalSolutions.honeywell.com o póngase en contacto con su técnico de ventas de Honeywell.

Elster GmbH
Strotheweg 1, D-49504 Lotte
T +49 541 1214-0
hts.lotte@honeywell.com
www.kromschroeder.com

Dirección central de intervención del servicio de asistencia para todo el mundo:

T +49 541 1214-365 o -555
hts.service.germany@honeywell.com

Traducción del alemán

© 2022 Elster GmbH

Honeywell
kromschroder