

03250197

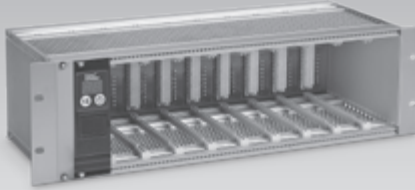

Istruzioni d'uso

Controllore bus di campo PFA Rack per supporto componenti BGT



Indice

Controllore bus di campo PFA Rack per supporto componenti BGT	1
Indice	1
Sicurezza	1
Verifica utilizzo	2
Montaggio BGT	2
Cablaggio BGT	3
Regolazione PFA	3
Montaggio PFA	4
Sostituzione PFA	4
Contrassegno PFA	5
Messa in servizio	5
Funzionamento manuale	5
Guasti	6
Dati tecnici	7
Logistica	7
Smaltimento	7
Schema di collegamento BGT SA-9U/1DP	8
Schema di collegamento BGT SA-8U/1DP	10
Accessori	12
Certificazioni	12
Contatti	12

Sicurezza

Leggere e conservare



Prima del montaggio e dell'uso, leggere attentamente queste istruzioni. A installazione avvenuta dare le istruzioni al gestore dell'impianto. Il presente apparecchio deve essere installato e messo in funzione secondo le disposizioni e le norme vigenti. Le istruzioni sono disponibili anche su www.docuthek.com.

Spiegazione dei simboli

- **1, 2, 3**... = Operazione
- > = Avvertenza

Responsabilità

Non si risponde di danni causati da inosservanza delle istruzioni e da utilizzo inappropriato.

Indicazioni di sicurezza

Nelle istruzioni le informazioni importanti per la sicurezza sono contrassegnate come segue:

PERICOLO

Richiama l'attenzione su situazioni pericolose per la vita delle persone.

AVVERTENZA

Richiama l'attenzione su potenziali pericoli di morte o di lesioni.

ATTENZIONE

Richiama l'attenzione su eventuali danni alle cose.

Tutti gli interventi devono essere effettuati da esperti in gas qualificati. I lavori elettrici devono essere eseguiti solo da elettricisti esperti.

Trasformazione, pezzi di ricambio

È vietata qualsiasi modifica tecnica. Utilizzare solo pezzi di ricambio originali.

Verifica utilizzo

PFA 700

Controllore bus di campo per collegare fino a nove apparecchiature di controllo fiamma PFU 760 o PFU 780 alla rete di comunicazione industriale con PROFIBUS DP. Il PFA 700 può essere inserito sul rack per supporto componenti precablati BGT SA-9U/1DP con le apparecchiature di controllo fiamma.

PFA 710

Controllore bus di campo per collegare fino a otto apparecchiature di controllo fiamma PFU 780 alla rete di comunicazione industriale con PROFIBUS DP. Il PFA 710 può essere inserito sul rack per supporto componenti precablati BGT SA-8U/1DP con le apparecchiature di controllo fiamma.

PFA 700, PFA 710

Il funzionamento è garantito solo entro i limiti indicati, vedi pagina 7 (Dati tecnici). Qualsiasi altro uso è da considerarsi inappropriato.

Codice tipo

Codice	Descrizione
PFA	Controllore bus di campo
	Per il collegamento:
700	della PFU 760
710	della PFU 780
T	Tensione di rete: 220/240 V~
N	110/120 V~
Z	Esecuzione speciale

Denominazione pezzi

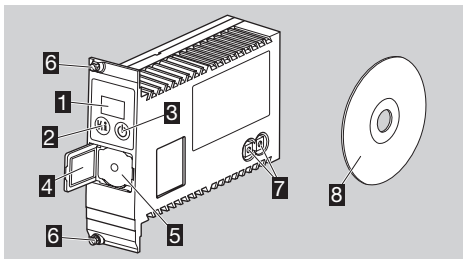

- 1 Indicatore LED per stato del programma e segnalazione di guasto
- 2 Tasto reset/informazione
- 3 Tasto On/Off
- 4 Targhetta dati
- 5 Collegamento per adattatore ottico
- 6 Viti per fissaggio al rack per supporto componenti
- 7 Interruttori a codice per impostazione indirizzo
- 8 CD con dati caratteristici fondamentali dell'apparecchiatura (file GSD)

Tensione di entrata e temperatura ambiente – vedi targhetta dati.

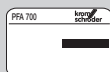

BGT SA-9U/1DP

Rack per supporto componenti precablati per un controllore bus di campo PFA 700 con altre nove slot per apparecchiature di controllo fiamma PFU 760 o PFU 780.

BGT SA-8U/1DP

Rack per supporto componenti precablati per un controllore bus di campo PFA 710 con altre otto slot per apparecchiature di controllo fiamma PFU 780.

BGT SA-9U/1DP, BGT SA-8U/1DP

Il funzionamento è garantito solo entro i limiti indicati, vedi pagina 7 (Dati tecnici). Qualsiasi altro uso è da considerarsi inappropriato.

Codice tipo

Codice	Descrizione
BGT	Rack per supporto componenti 19"
SA	Per PFA e PFU
-9U	Slot: 9 × per PFU
-8U	8 × per PFU
/1DP	1 PFA con PROFIBUS DP

Denominazione pezzi

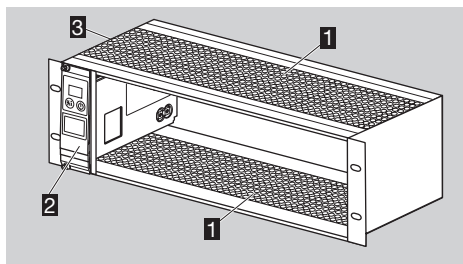

- 1 Lamiera forata
- 2 Controllore bus di campo PFA 700/PFA 710
- 3 Targhetta dati

Tensione di entrata e di uscita, tipo di protezione e temperatura ambiente – vedi targhetta dati.

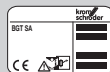

Montaggio BGT

! ATTENZIONE

Affinché il PFA e le apparecchiature di controllo fiamma PFU non subiscano danni durante il funzionamento, attenersi a quanto segue:

- Per evitare un ristagno di calore, assicurare una buona aerazione dei rack per supporto componenti.
- Nel caso in cui più rack per supporto componenti siano montati uno sull'altro, consigliamo di rimuovere le lamiere forate **A** tra i rack e di utilizzare un modulo ventilatore **B** sotto ai rack.

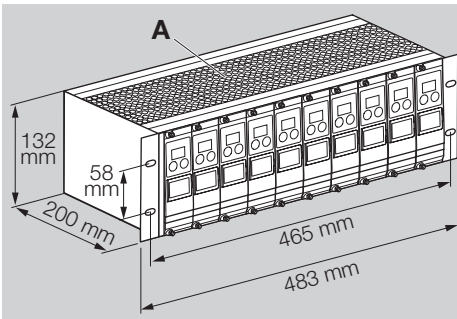
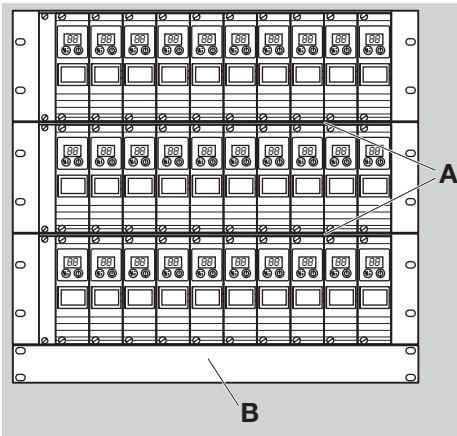

⚠ PERICOLO

Corrente: pericolo di morte! Unire assolutamente il rack per supporto componenti al sistema di equipotenzialità.

- ▷ Posizione di montaggio: a piacere.
- ▷ Distanza tra PFU e bruciatore max 100 m (328 ft).

Cablaggio BGT

- 1 Togliere la tensione dall'impianto.
- ▷ Mettere a terra il BGT a bassa impedenza e in funzione dell'alta frequenza.
 - ▷ Verificare l'equipotenzialità tra le varie slave.
 - ▷ Attivare la resistenza di chiusura sulla prima (PLC) e sull'ultima (BGT/PFA) utenza sul connettore Profibus – vedi pagina 12 (Connettore Profibus per PFA).
 - ▷ Sono disponibili quattro entrate digitali (da X10.1 a X10.4) e quattro uscite digitali (da X10.6 a X10.9).
 - ▷ Sollecitazione di ogni entrata: 24 V=, ± 10 %, < 10 mA.
 - ▷ Sollecitazione di ogni uscita: contatto relè, max 1 A, 24 V (non protetto all'interno).

BGT SA-9U/1DP

- 2 Cablare seguendo lo schema, vedi pagina 8 (Schema di collegamento BGT SA-9U/1DP).

BGT SA-8U/1DP

- 2 Cablare seguendo lo schema, vedi pagina 10 (Schema di collegamento BGT SA-8U/1DP).

Regolazione PFA

- ▷ Tutti i parametri specifici per il PFA sono memorizzati in un file di dati caratteristici fondamentali dell'apparecchiatura (file GSD, vedi www.docuthek.com).

 - 1 Salvare i dati caratteristici fondamentali dell'apparecchiatura PFA nell'unità di controllo a programmazione memorizzata (PLC).

- ▷ I comandi necessari per caricare il file sono riportati sulle istruzioni per l'uso del PLC.

 - 2 Configurare il PROFIBUS DP con i tool corrispondenti del PLC in uso.

- ▷ Il PFA riconosce automaticamente la velocità di trasmissione (max 1,5 Mbit/s).
- ▷ La portata max dipende dalla velocità di trasmissione:

Velocità di trasmissione [kbit/s]	Portata	
	[m]	[yd]
93,75	1200	1300
187,5	1000	1090
500	400	545
1500	200	220

- ▷ Le portate possono essere ampliate utilizzando un ripetitore. Non inserire più di tre ripetitori in serie.

PFA 700

- ▷ Byte in entrata/uscita: entrate 5 byte, uscite 3 byte.

Byte in entrata (PFA ▶ Master)

Bit	Byte 0	Byte 1	Byte 2	Byte 3	Byte 4
0	↓ PFU 1	↓ PFU 9	☐ PFU 8	☐ PFU 7	↕ PFA
1	↓ PFU 2	☐ PFU 1	☐ PFU 9	☐ PFU 8	
2	↓ PFU 3	☐ PFU 2	☐ PFU 1	☐ PFU 9	
3	↓ PFU 4	☐ PFU 3	☐ PFU 2	☐ PFU 1	← 1
4	↓ PFU 5	☐ PFU 4	☐ PFU 3	☐ PFU 2	← 2
5	↓ PFU 6	☐ PFU 5	☐ PFU 4	☐ PFU 3	← 3
6	↓ PFU 7	☐ PFU 6	☐ PFU 5	☐ PFU 4	← 4
7	↓ PFU 8	☐ PFU 7	☐ PFU 6	☐ PFU 5	☐ PFA

Byte in uscita (Master ▶ PFA)

Bit	Byte 0	Byte 1	Byte 2
0	☐ PFU 1	☐ PFU 9	☐ PFU 8
1	☐ PFU 2	☐ PFU 1	☐ PFU 9
2	☐ PFU 3	☐ PFU 2	☐ PFU 8
3	☐ PFU 4	☐ PFU 3	☐ PFU 1
4	☐ PFU 5	☐ PFU 4	☐ PFU 2
5	☐ PFU 6	☐ PFU 5	☐ PFU 3
6	☐ PFU 7	☐ PFU 6	☐ PFU 4
7	☐ PFU 8	☐ PFU 7	☐ PFU 5

PFA 710

▷ Byte in entrata/uscita: entrate 5 byte, uscite 5 byte.

Byte in entrata (PFA ► Master)

Bit	Byte 0	Byte 1	Byte 2	Byte 3	Byte 4
0	↓ PFU 1	↓ PFU 3	↓ PFU 5	↓ PFU 7	↗ PFA
1	1► PFU 1	1► PFU 3	1► PFU 5	1► PFU 7	← 1
2	2► PFU 1	2► PFU 3	2► PFU 5	2► PFU 7	← 2
3	4 PFU 1	4 PFU 3	4 PFU 5	4 PFU 7	← 3
4	↓ PFU 2	↓ PFU 4	↓ PFU 6	↓ PFU 8	← 4
5	1► PFU 2	1► PFU 4	1► PFU 6	1► PFU 8	↖ PFA
6	2► PFU 2	2► PFU 4	2► PFU 6	2► PFU 8	
7	4 PFU 2	4 PFU 4	4 PFU 6	4 PFU 8	4 PFA

Byte in uscita (Master ► PFA)

Bit	Byte 0	Byte 1	Byte 2	Byte 3	Byte 4
0	1 PFU 1	1 PFU 3	1 PFU 5	1 PFU 7	4 PFA
1	2 PFU 1	2 PFU 3	2 PFU 5	2 PFU 7	► 1
2	4 PFU 1	4 PFU 3	4 PFU 5	4 PFU 7	► 2
3					► 3
4	1 PFU 2	1 PFU 4	1 PFU 6	1 PFU 8	► 4
5	2 PFU 2	2 PFU 4	2 PFU 6	2 PFU 8	↖ PFA
6	4 PFU 2	4 PFU 4	4 PFU 6	4 PFU 8	
7					

Legenda

↓	Pronto per l'uso
1	Segnale di avviamento bruciatore
1	Segnale di avviamento bruciatore pilota
2	Segnale di avviamento bruciatore principale
↖	Lavaggio
4	Comando esterno della valvola dell'aria
1	Segnalazione di funzionamento bruciatore
1	Segnalazione di funzionamento bruciatore pilota
2	Segnalazione di funzionamento bruciatore principale
↖4	Segnalazione di guasto
↖	Funzionamento manuale
4	Ripristino
←	Segnale di entrata
→	Segnale di uscita

Impostazione indirizzo

3 Impostare l'indirizzo Profibus del PFA mediante gli interruttori a codice.

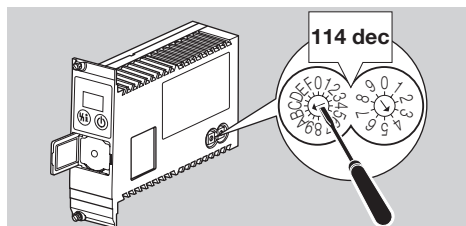

▷ Il PFA è impostato di default sull'indirizzo Profibus 04.

Montaggio PFA

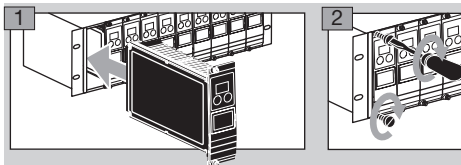

▷ Verificare che la collocazione del PFA sia corretta.

Sostituzione PFA

▷ Nel rack per supporto componenti BGT SA-9U/1DP (n° d'ordine 84402283) è possibile sostituire il PFA 700 obsoleto (n° d'ordine 84395100 – vedi targhetta dati) con il PFA 700 nuovo (n° d'ordine 84395101 o 84395102).

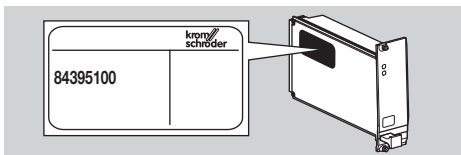

▷ Nei nuovi PFA (n° d'ordine 84395101 o 84395102) si deve utilizzare il nuovo connettore Profibus fornito a corredo per incrementare la resistenza alle interferenze CEM.

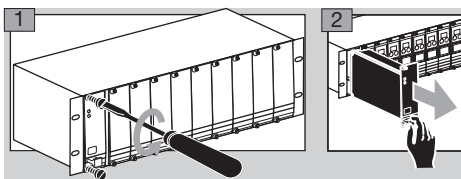

3 Verificare la tensione.

4 Leggere l'indirizzo Profibus sul PFA obsoleto.

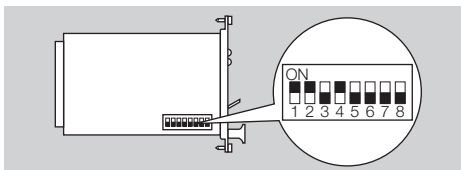

5 Registrare e impostare l'indirizzo Profibus sul PFA nuovo – vedi pagina 4 (Impostazione indirizzo).

6 Montare il nuovo PFA – vedi pagina 4 (Montaggio PFA).

7 Verificare sul nuovo PFA i parametri per il funzionamento manuale ed eventualmente adeguarli.

8 Sostituire il connettore Profibus sul BGT con il nuovo connettore Profibus con condensatore schermato – vedi pagina 12 (Connettore Profibus per PFA).

Contrassegno PFA



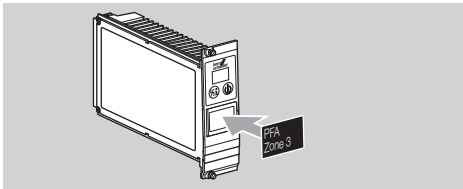

- ▷ Il PFA può essere dotato di una sigla individuale.
- 1** Applicare la targhetta o l'etichetta adesiva nell'apposito spazio sull'impugnatura del controllore bus di campo.



- ▷ Lo spazio predisposto misura 28 × 18 mm (1,10 × 0,71").

Messa in servizio



- ▷ In corso di funzionamento, un indicatore a 7 segmenti indica lo stato del programma:

-  Apparecchio off
-  Modalità di programmazione
-  (punti lampeggianti) Funzionamento manuale
-  Funzionamento standard
-  Errore Profibus

⚠ AVVERTENZA

Prima della messa in funzione controllare la tenuta dell'impianto.

Mettere in funzione il PFA solo dopo aver messo correttamente in funzione le apparecchiature di controllo fiamma allacciate a valle!

- 1** Mettere in funzione l'impianto.
- ▷ L'indicatore riporta .
- 2** Attivare il PFA premendo il tasto On/Off.
- ▷ Lo scambio di dati inizia non appena si spegne l'indicazione lampeggiante  e appare l'indicazione .

Funzionamento manuale

Per impostare un bruciatore o per effettuare la ricerca di un guasto si può avviare il PFA in funzionamento manuale:

- ▷ Con l'ausilio dell'adattatore ottico e del software BCSof si possono modificare i parametri per il funzionamento manuale.

! ATTENZIONE

Se vengono modificati dei parametri, applicare sul PFA l'etichetta adesiva allegata "Parametri modificati" – vedi pagina 12 (Accessori).

- 1** Mettere in funzione l'impianto.
- 2** Dare tensione ai morsetti 19 e 20 sulla morsettiera X10.
- 3** Con il tasto reset/informazione premuto attivare il PFA azionando il tasto On/Off. Premere il tasto fino a quando sull'indicatore lampeggiano i due punti.
- ▷ L'indicatore riporta .
- ▷ Disattivare il funzionamento manuale premendo il tasto On/Off.

- ▷ Dopo 5 minuti in funzionamento manuale, il PFA ritorna automaticamente in funzionamento standard.

Con parametri di funzionamento di default

PFA 700, PFA 710

Parametro 43 = 1





- 4** Premere per 1 s il tasto reset/informazione.
- ▷ L'indicatore segnala il livello .
- ▷ Le PFU avviano i bruciatori e aprono la valvola dell'aria mediante il comando esterno (parametrizzazione della modalità di funzionamento di default).

Con parametri di funzionamento adattati

Modalità di funzionamento ON/OFF

PFA 700 unitamente a PFU 760

Parametro 43 = 2

- 4** Premere per 1 s il tasto reset/informazione.
- ▷ L'indicatore segnala il livello .
- ▷ Le PFU avviano i bruciatori.
- 5** Premere per 1 s il tasto reset/informazione.
- ▷ L'indicatore segnala il livello .
- ▷ Le PFU disattivano tutti i bruciatori.
- ▷ Le PFU si controllano premendo ripetutamente il tasto reset/informazione per commutare tra avvio bruciatore (l'indicatore segnala il livello ) e bruciatore Off (l'indicatore segnala il livello .





PFA 700 unitamente a PFU 760..L

Parametro 43 = 3

- 4** Premere per 1 s il tasto reset/informazione.
- ▷ L'indicatore segnala il livello .
- ▷ Le PFU avviano il prelavaggio dei bruciatori.

⚠ AVVERTENZA

La durata del prelavaggio non fa parte del programma. Prelavare finché la camera di combustione non è stata sufficientemente aerata.

- 5** Premere per 1 s il tasto reset/informazione.
- ▷ L'indicatore segnala il livello .
- ▷ Le PFU avviano i bruciatori.
- 6** Premere per 1 s il tasto reset/informazione.
- ▷ L'indicatore segnala il livello .
- ▷ Le PFU disattivano tutti i bruciatori.
- ▷ Le PFU si controllano premendo ripetutamente il tasto reset/informazione per commutare tra prelavaggio (l'indicatore segnala il livello ) avvio del bruciatore (l'indicatore segnala il livello ) o bruciatore Off (l'indicatore segnala il livello .

PFA 710 unitamente a PFU 780..L

Parametro 43 = 3

- 4** Premere per 1 s il tasto reset/informazione.
- ▷ L'indicatore segnala il livello .
- ▷ Le PFU avviano il prelavaggio dei bruciatori.

⚠ AVVERTENZA

La durata del prelavaggio non fa parte del programma. Prelavare finché la camera di combustione non è stata sufficientemente aerata.

- 5** Premere per 1 s il tasto reset/informazione.
- ▷ L'indicatore segnala il livello .

- ▷ Le PFU avviano i bruciatori pilota.
- 6** Premere per 1 s il tasto reset/informazione.
- ▷ L'indicatore segnala il livello [03].
- ▷ Le PFU avviano i bruciatori principali, i bruciatori pilota rimangono accesi.
- 7** Premere per 1 s il tasto reset/informazione.
- ▷ L'indicatore segnala il livello [02].
- ▷ Le PFU disattivano tutti i bruciatori.
- ▷ Le PFU si controllano premendo ripetutamente il tasto reset/informazione per commutare tra prelavaggio (l'indicatore segnala il livello [01]), avvio del bruciatore pilota (l'indicatore segnala il livello [02]), avvio del bruciatore principale (l'indicatore segnala il livello [03]) o bruciatore Off (l'indicatore segnala il livello [00]).

Modalità di funzionamento alto/basso

PFA 700 unitamente a PFU 760..L

Parametro 43 = 4

- 4** Premere per 1 s il tasto reset/informazione.
- ▷ L'indicatore segnala il livello [01].
- ▷ Le PFU avviano il prelavaggio dei bruciatori.

AVVERTENZA

La durata del prelavaggio non fa parte del programma. Prelavare finché la camera di combustione non è stata sufficientemente aerata.

- 5** Premere per 1 s il tasto reset/informazione.
- ▷ L'indicatore segnala il livello [03].
- ▷ Le PFU avviano i bruciatori.
- 6** Premere per 1 s il tasto reset/informazione.
- ▷ L'indicatore segnala il livello [04].
- ▷ Le PFU 760..L controllano le valvole dell'aria esterne, i bruciatori entrano in portata massima.
- 7** Premere per 1 s il tasto reset/informazione.
- ▷ L'indicatore segnala il livello [03].
- ▷ Le PFU 760..L disattivano le valvole dell'aria esterne, i bruciatori entrano in portata minima.
- ▷ Le valvole dell'aria si aprono (i bruciatori entrano in portata massima, l'indicatore riporta [04]) o si chiudono (i bruciatori entrano in portata minima, l'indicatore riporta [03]) ogni volta che si preme il tasto reset/informazione.

PFA 710 unitamente a PFU 780..L

Parametro 43 = 4

- 4** Premere per 1 s il tasto reset/informazione.
- ▷ L'indicatore segnala il livello [01].
- ▷ Le PFU avviano il prelavaggio dei bruciatori.

AVVERTENZA

La durata del prelavaggio non fa parte del programma. Prelavare finché la camera di combustione non è stata sufficientemente aerata.

- 5** Premere per 1 s il tasto reset/informazione.
- ▷ L'indicatore segnala il livello [02].
- ▷ Le PFU avviano i bruciatori pilota.
- 6** Premere per 1 s il tasto reset/informazione.
- ▷ L'indicatore segnala il livello [03].
- ▷ Le PFU avviano i bruciatori principali, i bruciatori pilota rimangono accesi.
- 7** Premere per 1 s il tasto reset/informazione.

- ▷ L'indicatore segnala il livello [04].
- ▷ Le PFU 780..L controllano le valvole dell'aria esterne, i bruciatori principali entrano in portata massima.
- 8** Premere per 1 s il tasto reset/informazione.
- ▷ L'indicatore segnala il livello [03].
- ▷ Le PFU 780..L disattivano le valvole dell'aria esterne, i bruciatori principali entrano in portata minima.
- ▷ Le valvole dell'aria si aprono (i bruciatori entrano in portata massima, l'indicatore riporta [04]) o si chiudono (i bruciatori entrano in portata minima, l'indicatore riporta [03]) ogni volta che si preme il tasto reset/informazione.

Guasti

PERICOLO

Corrente: pericolo di morte! Togliere la tensione dalle linee elettriche prima di intervenire sulle parti collegate alla corrente!

In caso di guasti deve intervenire soltanto personale specializzato e autorizzato.

- ▷ Eliminare i guasti attenendosi esclusivamente ai provvedimenti descritti qui di seguito.
- ▷ Se il PFA non reagisce, nonostante siano stati eliminati tutti i difetti: smontare l'apparecchio e inviarlo al costruttore per una verifica.

? Guasti

! Causa

• Rimedio

? L'indicatore a 7 segmenti non si accende.

! Tensione di rete assente.

- Controllare il cablaggio, dare tensione di rete (vedi targhetta dati).

? L'indicatore lampeggia e riporta [Pb]

oppure

? sul sistema di automazione si segnala un guasto del bus.

! Lo scambio di dati del PROFIBUS DP è disturbato.

! Il conduttore bus è interrotto.

• Controllare il conduttore bus.

! Scambio dei collegamenti del conduttore bus sul connettore.

• Controllare il cablaggio.

! Scambio dei conduttori A e B.

• Controllare i conduttori.

! Resistenze di chiusura attivate in modo errato.

• Attivare le resistenze di chiusura sul primo e sull'ultimo utente del segmento, disattivarle su tutti gli altri utenti.

! Impostazione errata dell'indirizzo PROFIBUS.

• Correggere l'impostazione dell'indirizzo – per il rilevamento dell'indirizzo spegnere e riaccendere l'apparecchio.

! Conduttori bus troppo lunghi.

• Accorciare i conduttori o ridurre la velocità di trasmissione – vedi pagina 5 (Messa in servizio).

▷ In caso di riduzione della velocità di trasmissione considerare che si allungano i tempi di trasmissione dei segnali verso e da i singoli apparecchi.

! Schermatura imperfetta.

• Lo schermo deve essere applicato correttamente e su un'ampia superficie alle relative fascette presenti sui connettori del PROFIBUS DP.

! Equipotenzialità non idonea.

• Lo schermo del PROFIBUS DP dovrebbe essere collegato ovunque con lo stesso potenziale verso terra tramite la messa a terra del BGT. In caso di necessità si può posare un conduttore per la compensazione del potenziale.

! In caso di guasti al sistema PROFIBUS DP che emergono solo sporadicamente e che di solito sono segnalati solo brevemente nel busmaster, si devono controllare in particolare le resistenze di chiusura, la lunghezza/il percorso dei conduttori, l'equipotenzialità e l'utilizzo di pipette schermate per gli elettrodi di accensione (1 k Ω).

▷ Per ulteriori informazioni sull'assemblaggio di reti PROFIBUS DP consultare le istruzioni per l'uso del sistema di automazione oppure per es. le "Norme di assemblaggio PROFIBUS DP/FMS" da richiedere presso la PUO (Organizzazione Utenti PROFIBUS).

? **Tutti i bruciatori sono in funzionamento costante, indipendentemente dallo scambio di dati.**

! Il PFA è attivato in funzionamento manuale.

• Commutare il PFA in "funzionamento standard".

? **L'indicatore riporta \overline{bE} .**

! Guasto al modulo Profibus.

• Smontare l'apparecchio e inviarlo al costruttore.

? **L'indicatore riporta $\overline{30}$, $\overline{31}$, $\overline{34}$, $\overline{00}$, $\overline{09}$, $\overline{94}$, $\overline{95}$, $\overline{96}$, $\overline{97}$, $\overline{98}$ o $\overline{99}$.**

! Guasti interni dell'apparecchio.

• Smontare l'apparecchio e inviarlo al costruttore.

Dati tecnici

BGT

Peso: 2,3 kg.

PFA

Larghezza parte anteriore 8 unità di profondità = 40,6 mm,

altezza d'ingombro 3 unità di altezza = 128,4 mm.

Temperatura ambiente: da -20 °C a +60 °C.

4 entrate digitali: 24 V=, $\pm 10\%$, < 10 mA.

4 uscite digitali per il controllo di minirelè da 24 V, max 250 mW (10 mA).

Tensione di rete:

220/240 V~, -15/+10 %, 50/60 Hz,

110/120 V~, -15/+10 %, 50/60 Hz,

per reti con o senza neutro a terra.

Autoconsumo: < 25 VA.

Altezza di esercizio ammessa: < 2000 m s.l.m.

Peso: ca. 0,75 kg.

Ciclo di vita progettuale

L'indicazione del ciclo di vita progettuale si basa sull'utilizzo del prodotto conforme alle presenti istruzioni per l'uso. Allo scadere dei cicli di vita occorre sostituire i prodotti rilevanti per la sicurezza.

Ciclo di vita progettuale (riferito alla data di costruzione) secondo EN 230 ed EN 298 per PFA/BGT: 10 anni.

Per ulteriori spiegazioni consultare i regolamenti vigenti e il portale Internet di afecor (www.afecor.org).

Questa procedura vale per gli impianti di riscaldamento. In materia di impianti per processi termici attenersi alle disposizioni locali.

Logistica

Trasporto

Proteggere l'apparecchio da forze esterne (urti, colpi, vibrazioni). Quando si riceve il prodotto esaminare il materiale fornito, vedi pagina 2 (Denominazione pezzi). Comunicare subito eventuali danni da trasporto.

Stoccaggio

Stoccare il prodotto in luogo asciutto e pulito.

Temperatura di stoccaggio: vedi pagina 7 (Dati tecnici).

Periodo di stoccaggio: 6 mesi precedenti il primo utilizzo nella confezione originale. Se si prolunga il periodo di stoccaggio, si riduce dello stesso lasso di tempo il ciclo di vita complessivo.

Smaltimento

Apparecchi con componenti elettronici:

Direttiva RAEE 2012/19/UE – Direttiva sui rifiuti di apparecchiature elettriche ed elettroniche



Al termine del ciclo di vita del prodotto (numero cicli di comando raggiunto) conferire il prodotto stesso e la sua confezione in centro di raccolta specifico. Non smaltire l'apparecchio con i rifiuti domestici usuali. Non bruciare il prodotto. Su richiesta gli apparecchi usati vengono ritirati dal costruttore con consegna franco domicilio nell'ambito delle disposizioni di legge sui rifiuti.

BGT SA-9U/1DP700 (8 440 229 1)

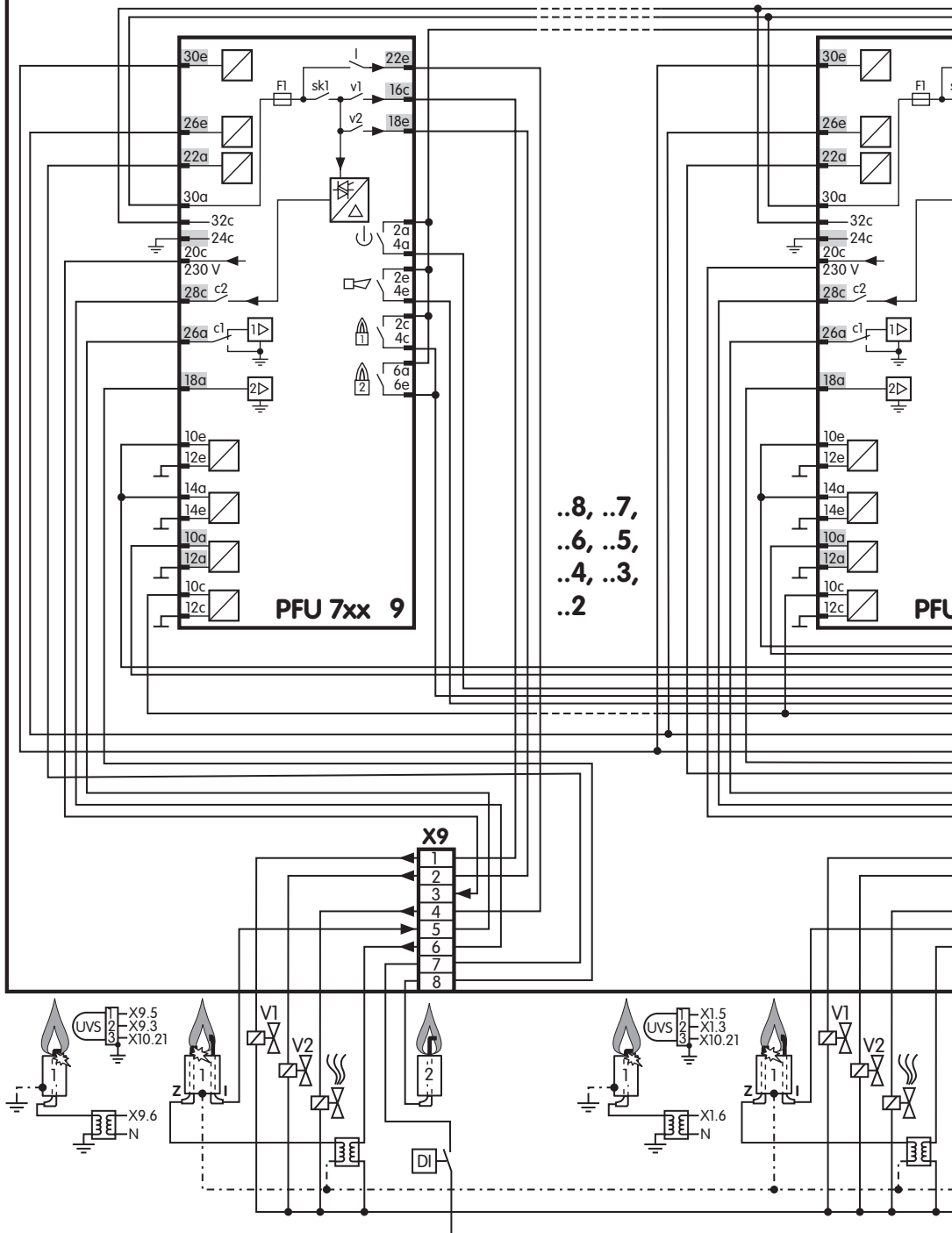

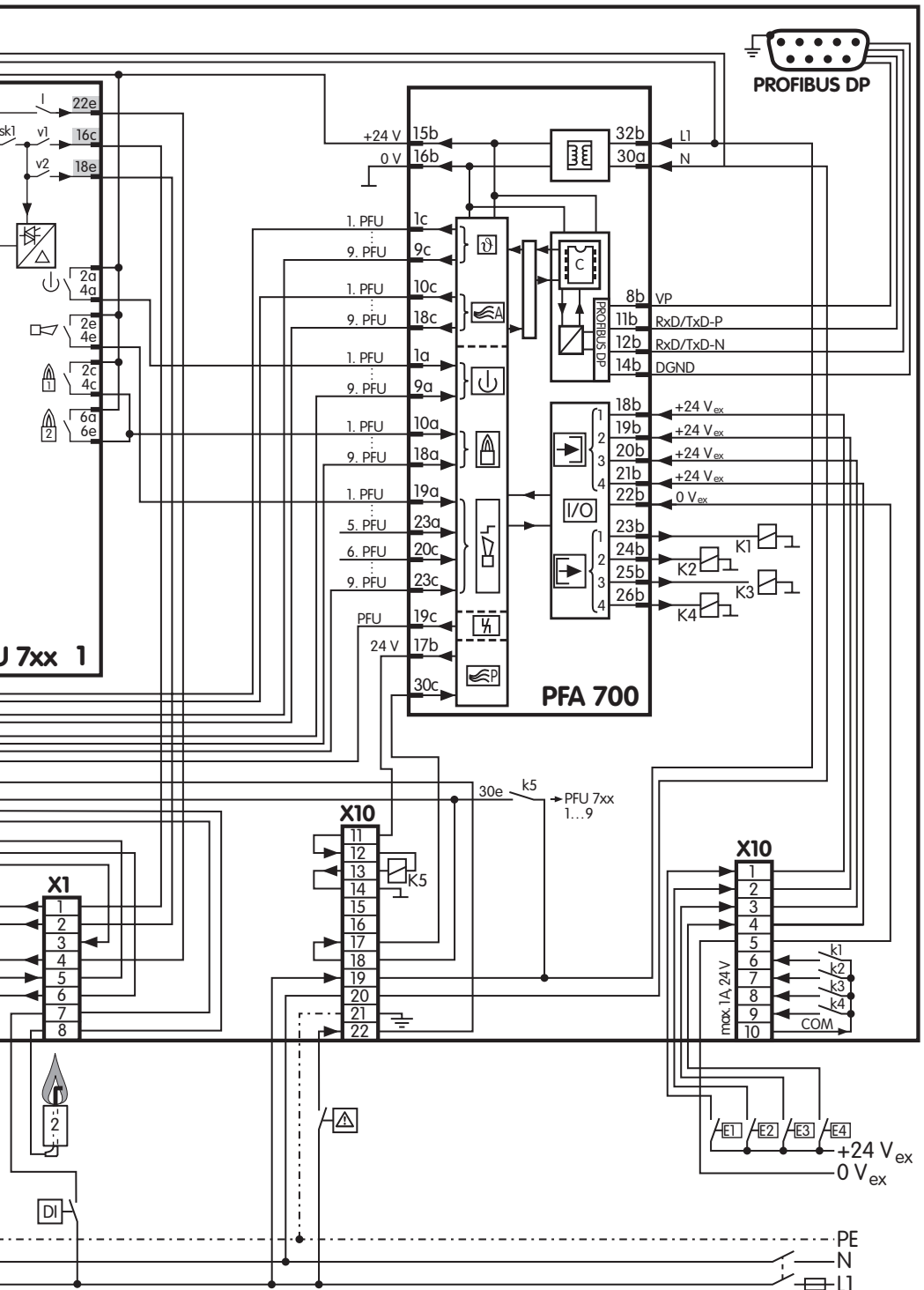

BGT SA-8U/1DP710 (84402292)

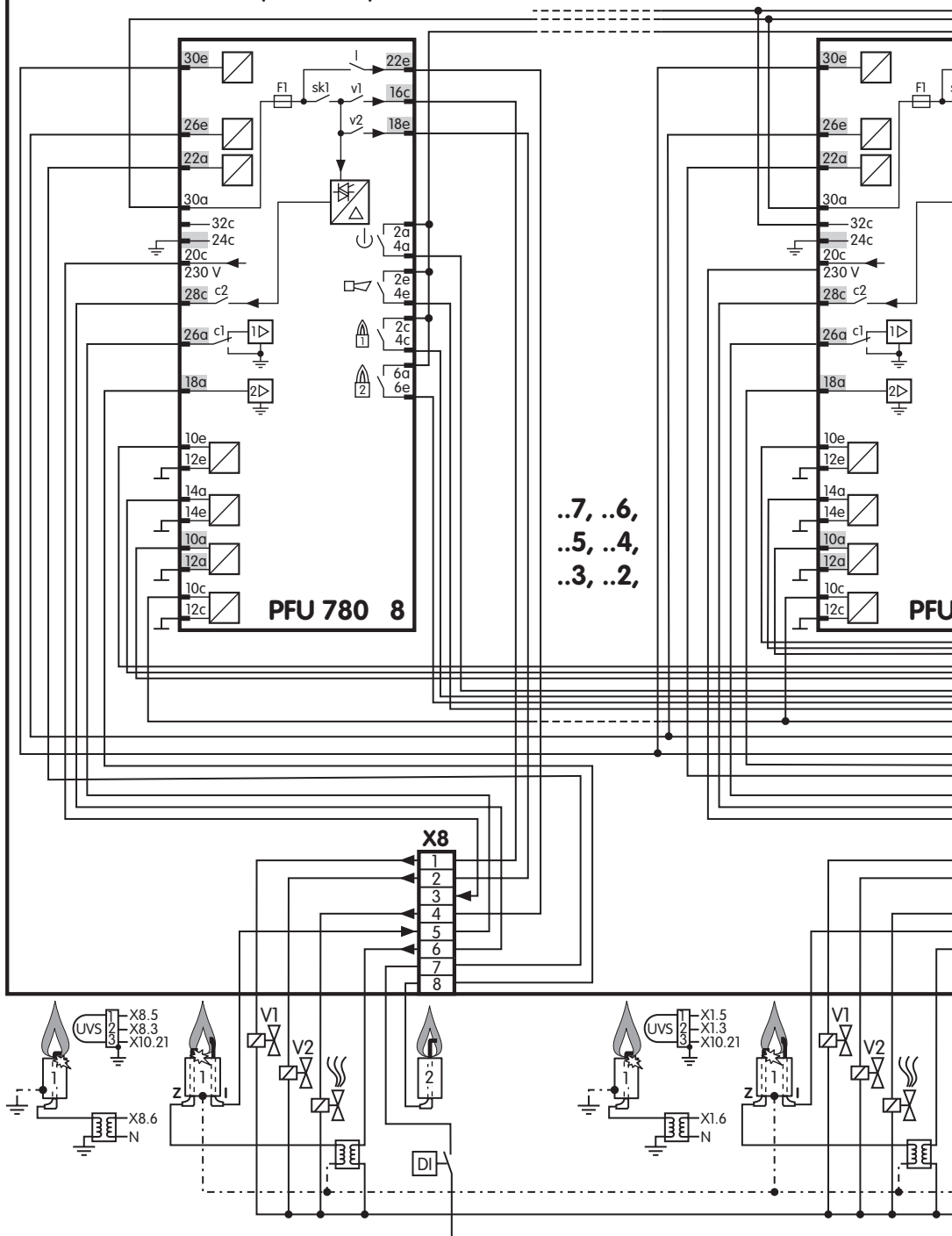

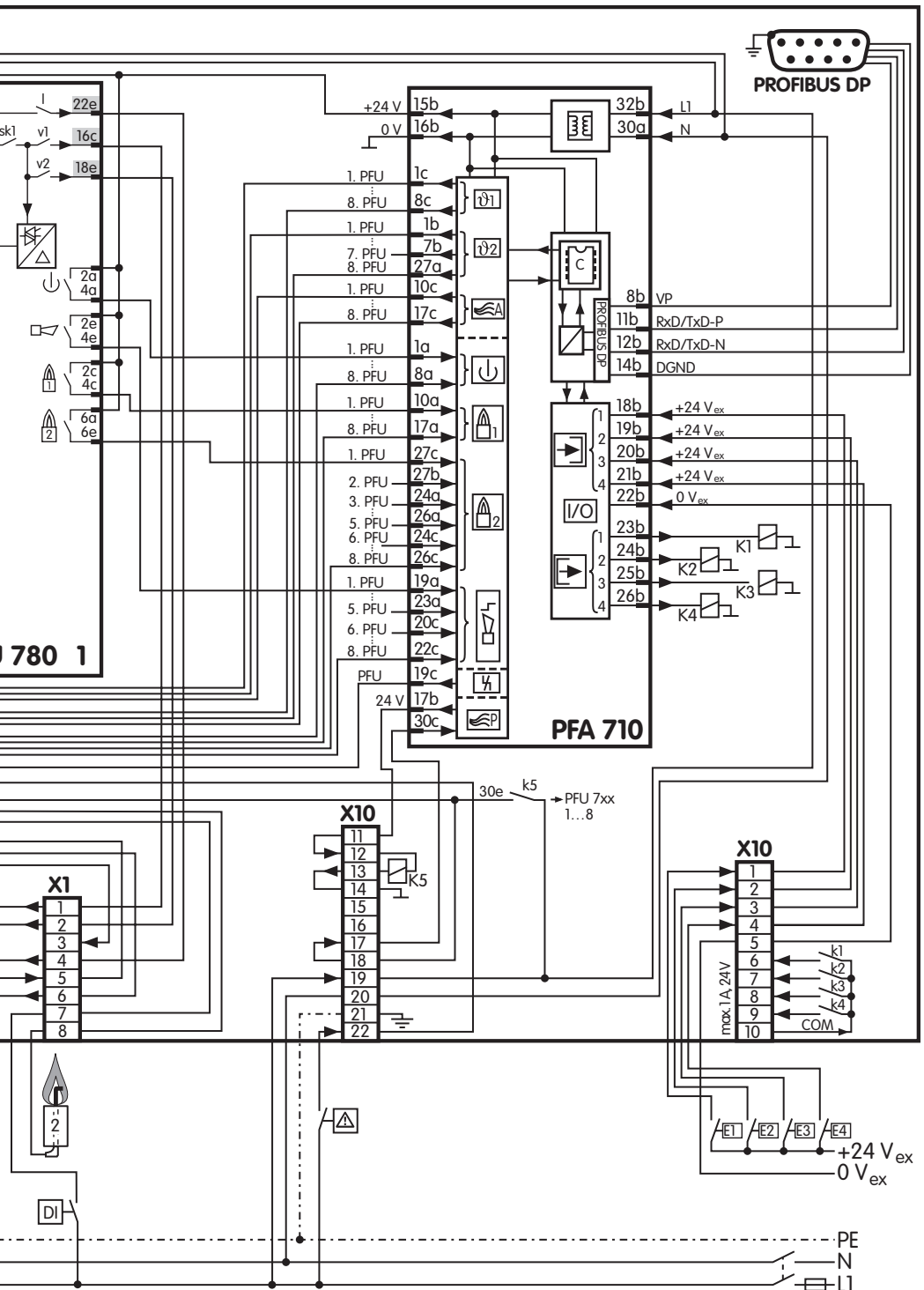

Accessori

Etichette adesive "Parametri modificati"

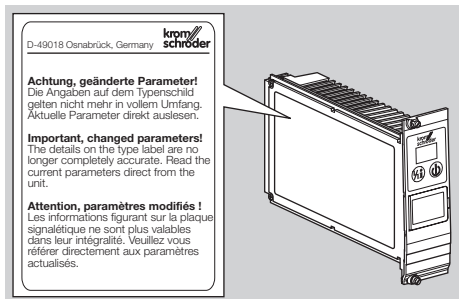

Da applicare al PFA, se i parametri impostati di default sono stati modificati.

100 pezzi, n° d'ordine: 74921492.

Adattatore ottico PCO 200 con CD-ROM BCSoft incluso

N° d'ordine: 74960625.

Adattatore Bluetooth PCO 300 con CD-ROM BCSoft incluso

N° d'ordine: 74960617.

▷ Download del software BCSoft, vedi www.docuthek.com

Connettore Profibus per PFA

Per il collegamento degli utenti del Profibus al relativo conduttore bus. Per la sostituzione del connettore a spina PROFIBUS esistente, se un nuovo PFA 700 viene gestito in un rack per supporto componenti con n° d'ordine 84402283 per migliorare la CEM – vedi pagina 4 (Sostituzione PFA).

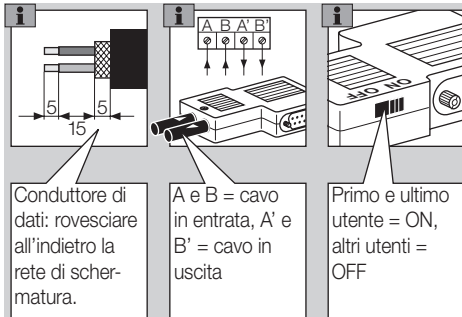

Contatti

Per problemi tecnici rivolgersi alla filiale/rappresentanza competente. L'indirizzo è disponibile su Internet o può essere richiesto alla Elster GmbH.

Salvo modifiche tecniche per migliorio.

- ▷ Non scambiare i conduttori di dati A e B (A' arriva da A, B' arriva da B).
- ▷ L'alimentazione di tensione per la chiusura del bus viene messa a disposizione dal PFA. La chiusura del bus può essere effettuata sul connettore PROFIBUS. Se l'interruttore è su ON, vengono disattivate le uscite A' e B'.
- ▷ Per un serraggio ottimale dei cavi inserire nel corpo uno dei pezzi di riempimento in funzione dello spessore dei cavi stessi.

Corredo di fornitura: connettore Profibus con condensatore schermato, pezzi di riempimento per serraggio dei cavi, n° d'ordine: 74960621.

Certificazioni

Dichiarazione di conformità



Dichiariamo in qualità di produttori che i prodotti BGT e PFA rispondono ai requisiti essenziali posti dalle direttive e dalle norme seguenti:

Direttive:

- 2006/95/CE,
- 2004/108/CE,
- costruiti conformemente alla direttiva 98/37/CE.

Norme:

- EN 50170-2,
- EN 60730.

La produzione è sottoposta al sistema di gestione della qualità ai sensi della DIN EN ISO 9001.

Elster GmbH

Scansione della dichiarazione di conformità (D, GB) – vedi www.docuthek.com

Unione doganale euroasiatica



Il prodotto BGT è conforme alle direttive tecniche dell'Unione doganale euroasiatica.

Honeywell

kromschroder

Elster GmbH
Strothweg 1, D-49504 Lotte (Büren)
Tel. +49 541 1214-0
Fax +49 541 1214-370
hts.lotte@honeywell.com, www.kromschroeder.com