

Gas-Druckregler J78R

TECHNISCHE INFORMATION

- Druckregler für gasförmige Medien zum Einbau in jede Art von Gasverbrauchseinrichtungen
- Vordruckausgleichsmembrane bei J78R gewährleistet hohe Regelgenauigkeit
- Atmungsleitung nicht erforderlich
- EU-zertifiziert

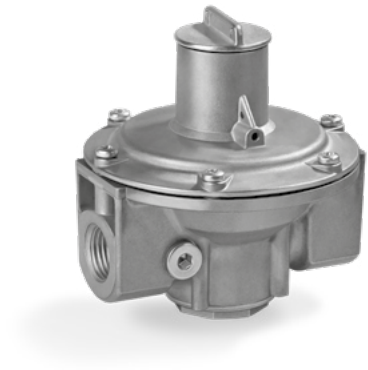

Inhaltsverzeichnis

Inhaltsverzeichnis	2
1 Anwendung	3
1.1 Anwendungsbeispiele	3
1.1.1 Atmosphärischer Flächenbrenner	3
1.1.2 Gastrecken	3
2 Zertifizierung	4
3 Funktion	5
3.1 J78R	5
4 Volumenstrom	6
4.1 Nennweite berechnen	6
5 Typenschlüssel	7
5.1 Typenschlüssel J78R	7
6 ProFi	8
7 Projektierungshinweise	9
7.1 Einbau	9
8 Technische Daten	10
8.1 Federtabelle J78R	10
8.2 Baumaße	11
8.3 Einheiten umrechnen	11
9 Wartungszyklen	12
Für weitere Informationen	13

1 Anwendung

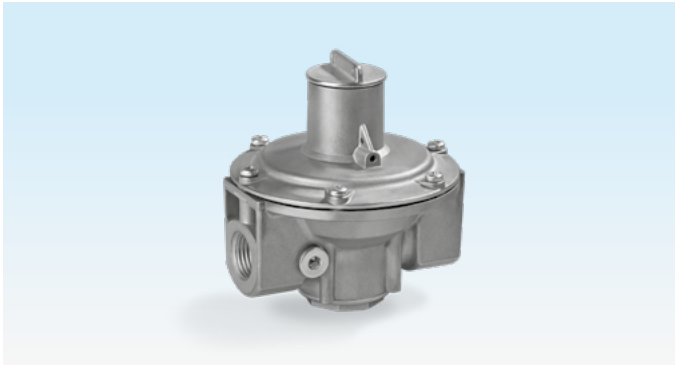

J78R z. B. für den Einsatz in Gasstraßen

Zum Regeln des Druckes der Gas- oder Luftzufuhr zu Gasbrennern und Gasgeräten. Am Eingang des J78R ist optional ein Anschluss für Zündgasleitungen oder Mess-Stutzen erhältlich.

Die Regler entsprechen den Anforderungen der EN 88, Klasse A, Gruppe 2.

1.1 Anwendungsbeispiele

1.1.1 Atmosphärischer Flächenbrenner

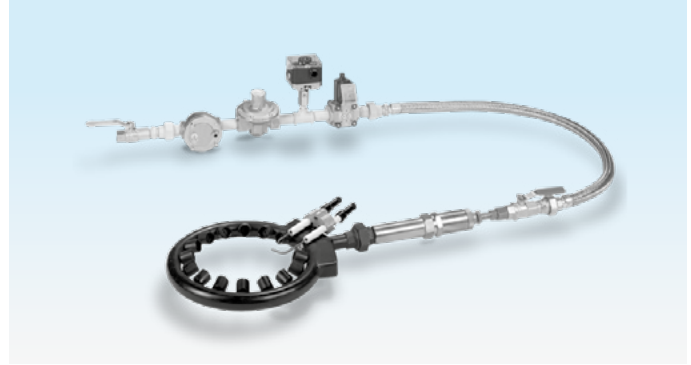

Zum Konstanthalten des Gasdruckes an Flächenbrennern mit einem Eingangsdruck kleiner 100 mbar.

1.1.2 Gasstrecken

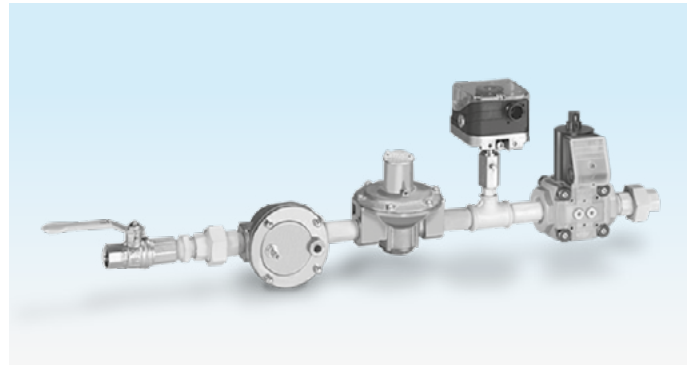

Regelung des Gasdrucks in Gas-Eingangsstrecken bis 100 mbar.

2 Zertifizierung

Zertifikate, siehe www.docuthek.com

EU-zertifiziert



- (EU) 2016/426 (GAR) – Gasgeräteverordnung
- EN 88-1:2011

3 Funktion

3.1 J78R

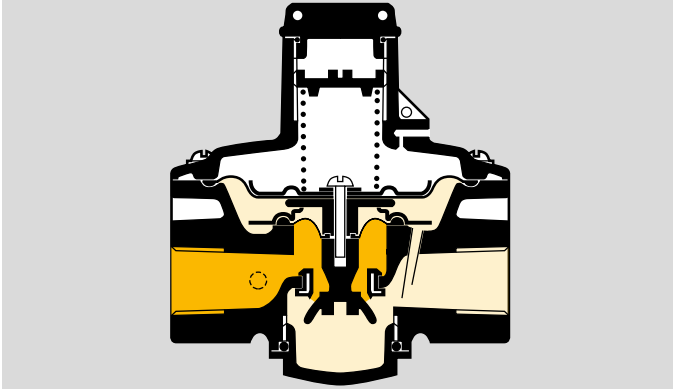

Federbelasteter Druckregler mit Vordruckausgleichsmembrane und Nullabschluss

Der Ausgangsdruck wird abhängig von der Einstellung der Sollwertfeder bei wechselndem Gasdurchsatz konstant gehalten. Für unterschiedliche Ausgangsdruckbereiche können verschiedene Federn eingesetzt werden.

Die Vordruckausgleichsmembrane bewirkt eine hohe Regelgenauigkeit bei wechselnden Vordrücken.

Der Nullabschluss begrenzt ein Ansteigen des Ausgangsdruckes, wenn der Verbraucher abgeschaltet wird.

Eine Atmungsleitung ist nicht erforderlich.

4 Volumenstrom

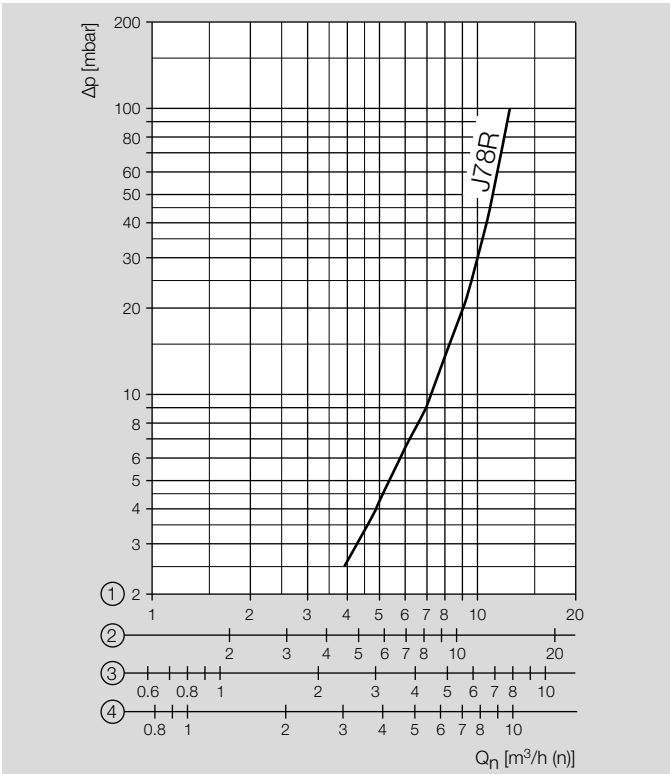

4.1 Nennweite berechnen

Eine Web-App zur Berechnung der Nennweite liegt unter www.adlatus.org.

5 Typenschlüssel

5.1 Typenschlüssel J78R

J78R	Gas-Druckregler
0	Ohne Messpunkt
1	Verschluss-Schraube im Eingang
-L*	Nur für Luft (ohne Zulassung)

* Wenn "ohne", entfällt dieser Buchstabe.

6 ProFi

Eine Web-App zur Produkt-Auswahl liegt unter www.adlatus.org.

7 Projektierungshinweise

7.1 Einbau

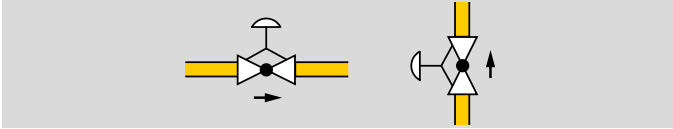

Einbaulage: Federdom senkrecht stehend bis waagrecht liegend, nicht über Kopf.

Das Gerät spannungsfrei und ohne Berührung mit Mauerwerk einbauen (Abstand min. 20 mm).

Auf genügend Freiraum für Federwechsel achten.

Das Gerät nicht im Freien lagern oder einbauen.

Dichtmaterial und Schmutz, z. B. Späne, dürfen nicht in das Reglergehäuse gelangen.

Vor jeder Anlage einen Filter (GFK) einbauen.

8 Technische Daten

Gasarten: Stadtgas, Erdgas, Flüssiggas (gasförmig) und Biogas, J78R..L nur für Luft.

Eingangsdruck p_U : bis 100 mbar.

Druckregler nach EN 88, Klasse A, Gruppe 2.

Umgebungstemperatur: -20 bis +60 °C (-4 bis +140 °F).

Keine Betaugung zulässig.

Ein Dauereinsatz im oberen Umgebungstemperaturbereich beschleunigt die Alterung der Elastomerwerkstoffe und verringert die Lebensdauer (bitte Hersteller kontaktieren).

Lagertemperatur: -20 bis +40 °C (-4 bis +104 °F).

Gehäuse: Aluminium,
Membranen: NBR.

J78R

Messanschluss mit Verschluss-Schraube Rp 1/8 im Eingang rechts (Option).

Ausgangsdruck p_D : 6–55 mbar.

Der Ausgangsdruck p_D wird erzielt durch den Einsatz unterschiedlicher Federn, siehe Federtabelle. Er ist werksseitig auf 20 mbar eingestellt (schwarze Feder).

Gewicht: 0,52 kg.

Anschlussgewinde: Rp 1/2 nach ISO 7-1, DN 15.

Ventilsitz: NBR,
Ventilteller: POM.

8.1 Federtabelle J78R

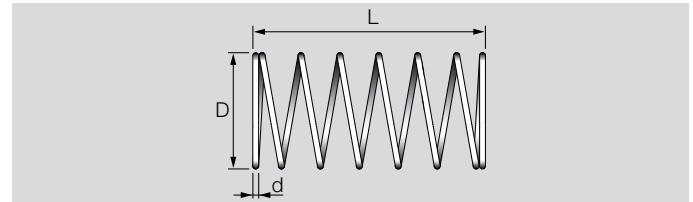

Ausgangsdruck		Federkennzeichnung	[mm]			Windungen	Bestell-Nr.
mbar	"WC		D [mm]	d [mm]	L [mm]		
6–9	2,4–3,6	dunkelgrün/rot	21,80	1,2	40,3	12,5	03089041
9–17	3,6–6,8	gelb	21,84	1,2	42,1	10,0	03089042
15–23 ¹⁾	6–9,3	schwarz	21,64	1,2	54,4	11,5	03089043
22–31	8,8–12,5	orange	21,84	1,2	63,5	11,0	03089044
31–42	12,5–16,9	braun	21,95	1,3	65,1	10,5	03089045
42–55	16,9–22,1	hellgrün/hellblau	20,92	1,4	40,0	6,5	03089047

1) Standardausrüstung

8.2 Baumaße

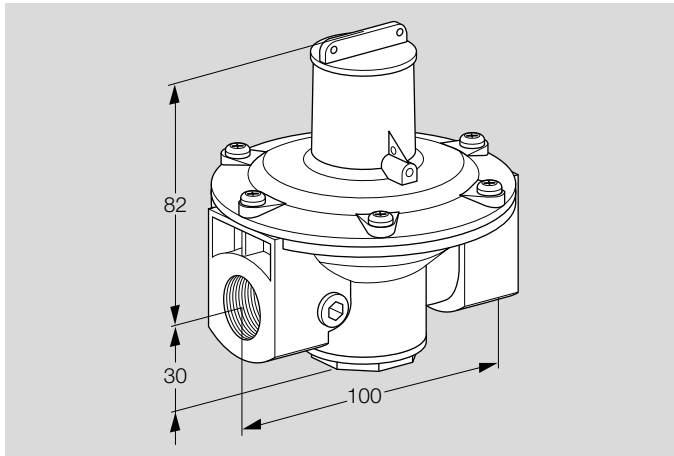

J78R

8.3 Einheiten umrechnen

siehe www.adlatus.org

9 Wartungszyklen

Mindestens 1 x im Jahr, bei Verwendung von Biogas mindestens 2 x im Jahr.

Für weitere Informationen

Das Produktspektrum von Honeywell Thermal Solutions umfasst Honeywell Combustion Safety, Eclipse, Exothermics, Hauck, Kromschroder und Maxon. Um mehr über unsere Produkte zu erfahren, besuchen Sie ThermalSolutions.honeywell.com oder kontaktieren Sie Ihren Honeywell-Vertriebsingenieur.

Elster GmbH
Strothweg 1, D-49504 Lotte
T +49 541 1214-0
hts.lotte@honeywell.com
www.kromschroeder.com

Global centralized service deployment coordination:
T +49 541 1214-365 or -555
hts.service.germany@honeywell.com

© 2020 Elster GmbH

Technische Änderungen, die dem Fortschritt dienen, vorbehalten.

Honeywell

**krom
schroder**