

Eclipse ThermAir Brenner

Modelle TA0100

Datenblatt Edition 04.18

Version 3

Parameter		Spezifikation
		Angebaute Gebläsegröße
Maximale Leistung, Btu/h (kW)^{1 2} <i>(Um mit der Standard-Luftblende und dem Standard-Verbrennungsluftgebläse 15% Luft zu liefern.)</i>	Kammerdruck "w.c. (mbar)	6" w.c. (mbar) (Nennleistung 50 & 60 Hz)
	-1.0 (-2.5)	1,030,000 (302)
	0.0 (0.0)	1,000,000 (293)
	1.0 (2.5)	900,000 (264)
Minimale Leistung, Btu/h (kW) <i>Für niedrigere Eingänge, Kontakt Eclipse, Inc.</i>	Erdgas	33,000 (9.7)
	Propan	33,000 (9.7)
	Butan	33,000 (9.7)
Hauptgas Eingangsdruck, "w.c. (mbar) <i>Brennstoffdruck am Gaseinlass (Meßpunkt B)</i>		6.3 (16)
Flammenlänge bei Vollast (mm) <i>Gemessen ab Ende Brennerrohr</i>	Erdgas	47 (1194)
	Propan, Butan	51 (1295)
Maximale Anwendungstemperatur, °F (°C) <i>Anmerkung: Bei höheren Temperaturen setzen Sie sich mit Eclipse in Verbindung.</i>	Stahl Brennerrohr	1500 (820)
	SiC Brennerrohr	1900 (1040)
Flammenüberwachung		Flammenstab oder UV-Zelle
Brennstoff⁴ <i>Für andere Brennstoffe, kontaktieren Sie bitte Eclipse.</i>		Erdgas, Propan oder Butan
Leistung Gebläsemotor		6" w.c. bei 16500 scfh, 0.50 PS
Gewicht, lbs (kg)⁵	Mit Gebläse	143 (65)
	Ohne Gebläse	93 (42)
Genehmigung		

1. Die maximale Leistung des Brenners mit angebautem Gebläse ist angegeben ohne Verbrennungsluftfilter.
2. Gegebenenfalls ist ein Betriebsfaktor des Gebläsemotors von mehr als 1,0 bei Anwendungen mit einer Feuerung bei negativem Kammerdruck erforderlich. Bitte setzen Sie sich bezüglich spezieller Anwendungsthemen mit Eclipse in Verbindung.
3. Informationen zu Gasbeschaffenheit und Gaszusammenstellung, siehe Konstruktionsanleitung 114.
4. Alle Gewichtsangaben sind circa Angaben.
 - Alle Angaben basieren auf Labortests in einer neutralen Druckkammer (0,0" w.c.) mit Standard-Verbrennungskonstruktion. Abweichende Kammerbedingungen bzw. eine abweichende Verbrennungsröhrkonstruktion wirken sich auf die Daten aus.
 - Alle Leistungen basieren auf den Brennwert (Hg) und Standardbedingungen: 1 Atmosphäre, 70°F (21°C).
 - Eclipse behält sich das Recht vor, Bauart und/oder Konfiguration unserer Produkte jederzeit zu ändern, ohne dass eine Verpflichtung besteht, zuvor gelieferte Anlagen entsprechend anzupassen.

Leistungskennlinien

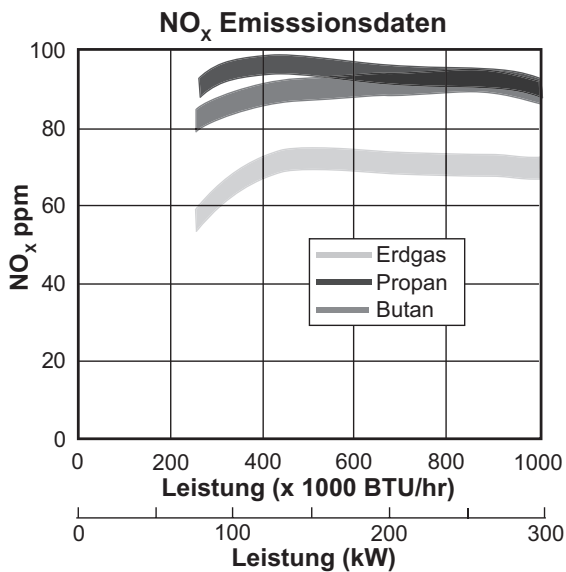
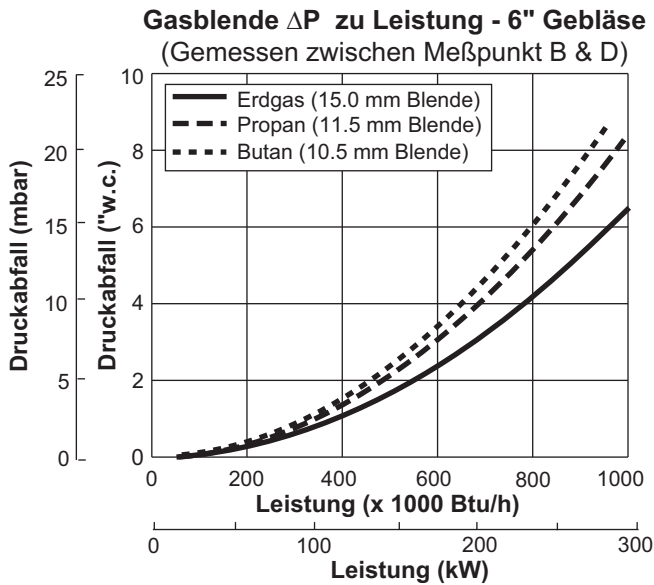
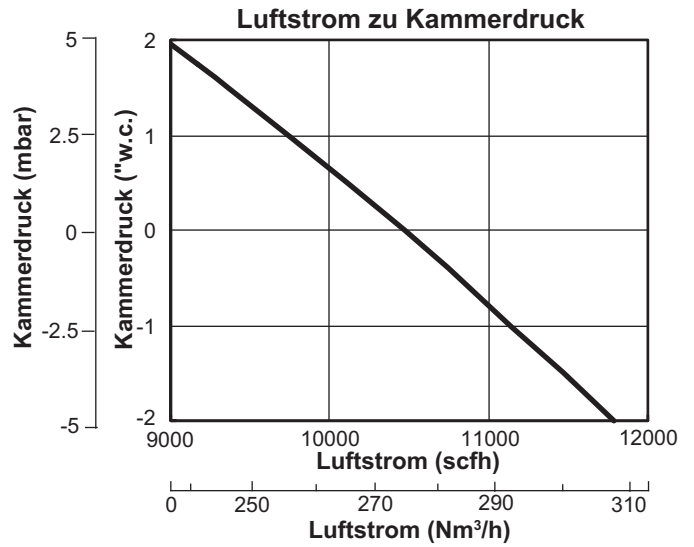
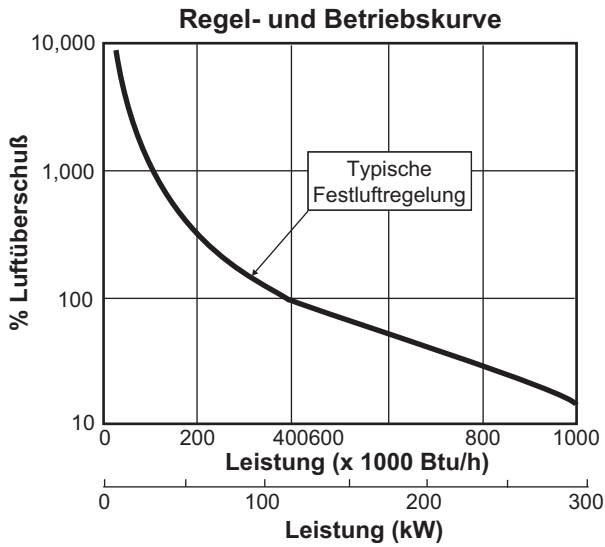

NO_x Emissionen basieren auf:

- Verbrennungsluft ca. 70°F (21°C)
- Minimale Prozessluftgeschwindigkeit
- ppm bezogen auf Volumen, trocken und 3% O₂
- Neutralem Kammerdruck

Emissionen werden wie folgt beeinflusst:

- Kammerbedingungen
- Art des Brennstoffs
- Leistung
- Einstellung des Verhältnisreglers
- Verbrennungslufttemperatur

Die CO-Emission wird wesentlich von den Brennkammerbedingungen beeinflusst. Sollten Sie eine Schätzung der CO-Emission für Ihre Anwendung wünschen, wenden Sie sich bitte an Eclipse Combustion oder Ihren örtlichen Eclipse Vertreter.

Abmessungen

Maße und Gewichte in mm (inches)

Art des Gebläses	C
60 Hz (6" w.c.)	519 (20.4)
50 Hz (6" w.c.)	577 (22.7)

Brennerrohrtyp	D
Gerades Stahlrohr	141.0 (5.6)
Gerades SiC Rohr	147.8 (5.8)

Angebautes Gebläse

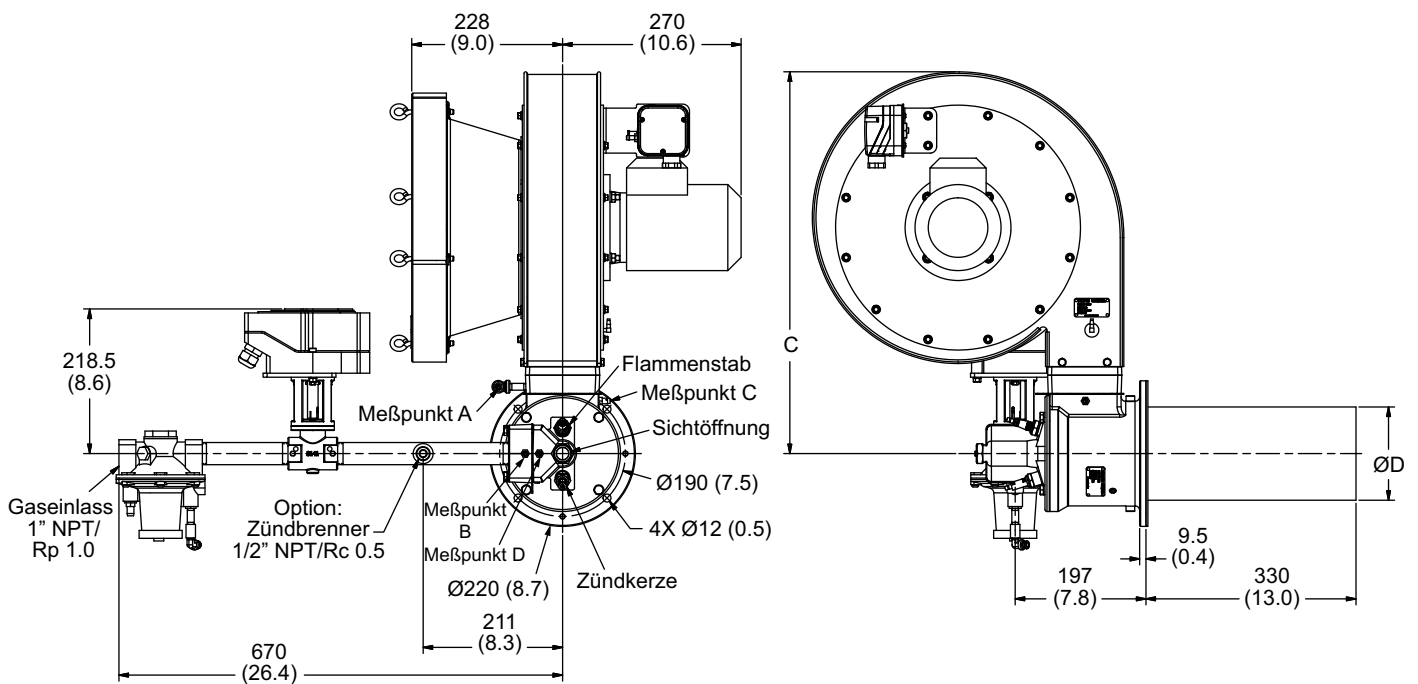

Externes Gebläse

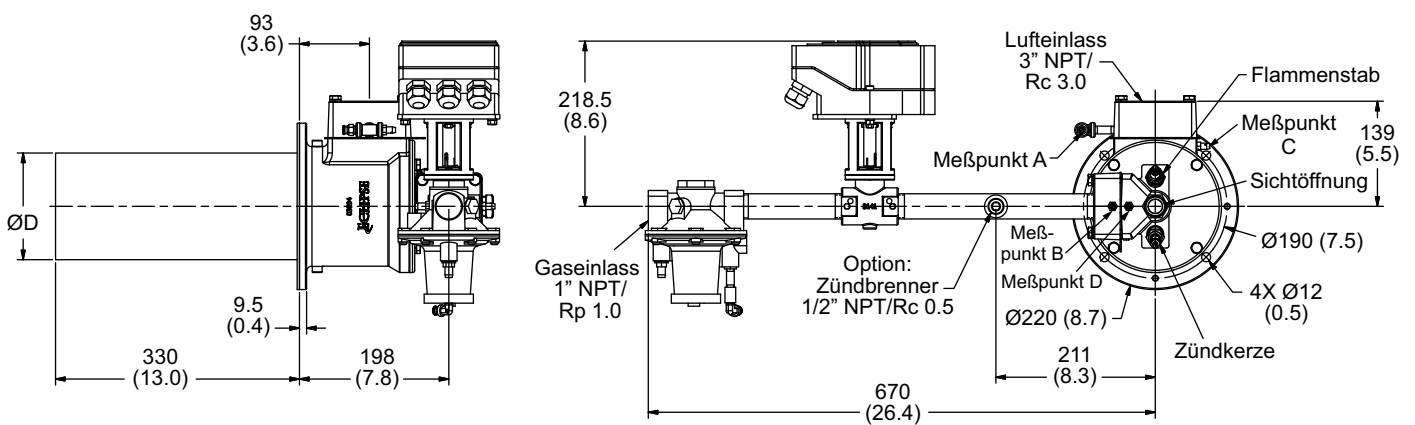

Anschlüsse

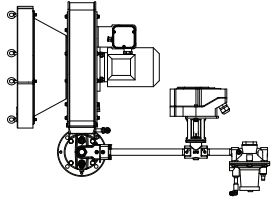
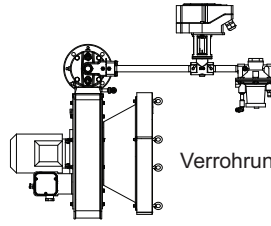
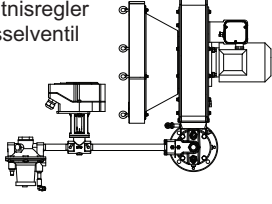
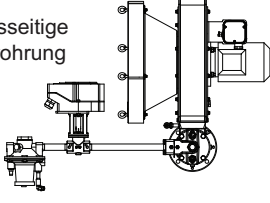
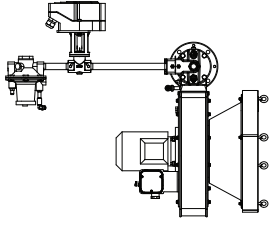
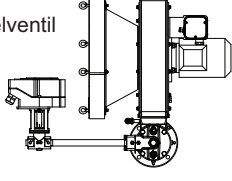
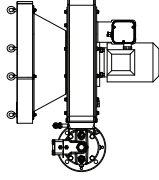
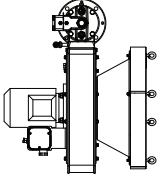
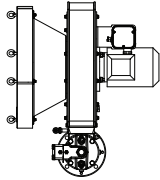
Ausrichtung (Alle Abbildungen zeigen den rechtsseitigen Gebläsemotor.)*		Verrohrungsoptionen
Aufrechter	Umgekehrter	
<p>Verrohrung rechts</p> 	<p>Verrohrung rechts</p> 	<p>Mit Verhältnisregler und Drosselventil</p> 
<p>Linksseitige Verrohrung</p> 	<p>Linksseitige Verrohrung</p> 	<p>Nur mit Drosselventil</p> 
<p>Keine Verrohrung</p> 	<p>Keine Verrohrung</p> 	<p>Ohne Verhältnisregler und Drosselklappe</p> 

*Selbst wenn sich der Gebläsemotor auf der „linken“ Seite der umgedrehten Einheiten befindet, ist er hinsichtlich des Gebläseaufbaus immer noch ein „rechtsseitiger“ Motor.