

Eclipse ThermAir Quemadores

Modelo TA0075

Hoja de datos Edición 04.18

Version 3

Parámetro		Especificaciones	
		Tamaño del ventilador unitario	
Potencia máxima, Btu/h (kW)^{1 2} <i>(Para mantener un 15 % de aire con el orificio de aire estándar y el ventilador de aire de combustión estándar.)</i>	Presión de Cámara "w.c. (mbar)	6" w.c. (Nominal 50 & 60 Hz)	
	-1.0 (-2.5)	814,000 (238)	
	0.0 (0.0)	750,000 (220)	
	1.0 (2.5)	705,000 (206)	
Potencia mínima, Btu/h (kW) <i>Para las entradas inferiores, póngase en contacto con Eclipse, Inc.</i>	Gas Natural	25,000 (7.3)	
	Propano	25,000 (7.3)	
	Butano	25,000 (7.3)	
Presión entrada gas principal, "w.c. (mbar) <i>Presión del combustible en la entrada de gas (Toma B)</i>		5.3 (13.2)	
Longitud de llama a potencia máxima, pulgadas (mm) <i>Medido desde la salida de la tobera</i>	Gas Natural	39 (990)	
	Propano, Butano	43 (1092)	
Temperatura de aplicación máxima, °F (°C) <i>Nota: Para temperaturas más elevadas, póngase en contacto con Eclipse.</i>	Tobera Aleación	1500 (820)	
	Tobera SiC	1900 (1040)	
Detección de llama		Electrodo de ionización o célula UV	
Combustible³ <i>Para cualquier otra mezcla de gases, contactar con Eclipse.</i>		Gas Natural, Propano o Butano	
Potencia del motor del ventilador		6" w.c. @ 8250 scfh, 0.33 hp	
Peso, lbs (kg)⁴	Con ventilador	119 (54)	
	Sin ventilador	79 (36)	
APROBACIÓN			

- Las entradas máximas se dan para el ventilador de aire de combustión unitario estándar sin filtro de aire.
- Los factores de servicio del motor del ventilador mayores que 1.0 pueden ser necesarios cuando se enciende para aplicaciones de presión de cámara negativa. Para las preguntas sobre aplicaciones específicas, póngase en contacto con Eclipse.
- Consulte la Guía de Diseño 114 para obtener más información sobre la composición y las propiedades habituales del combustible.
- Todos los pesos indicados son aproximados.
 - La totalidad de la información está basada en pruebas realizadas en laboratorio en cámara neutra (0,0" de columna de agua) con diseño estándar de combustor. Las diversas condiciones de la cámara o el diseño de la cámara de combustión repercutirán sobre los datos.
 - Todas las potencias se basan en valores caloríficos aproximados y condiciones estándar; uno atmósfera, 70°F (21°C).
 - Eclipse se reserva el derecho de cambiar la construcción y/o la configuración de sus productos en cualquier momento sin ser obligado a ajustar los suministros anteriores de acuerdo con las nuevas especificaciones.

Honeywell

Gráficos de Características

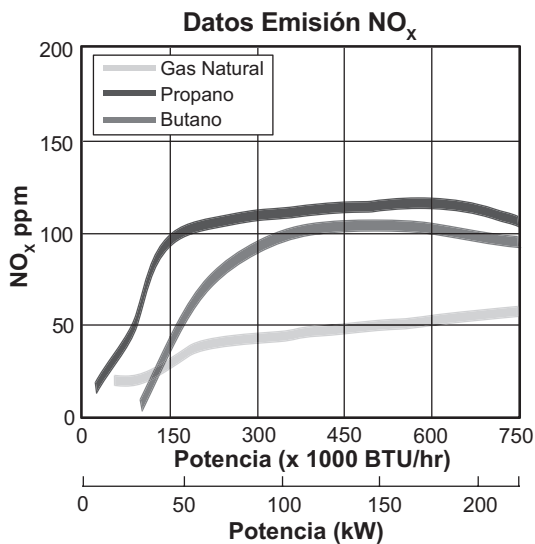
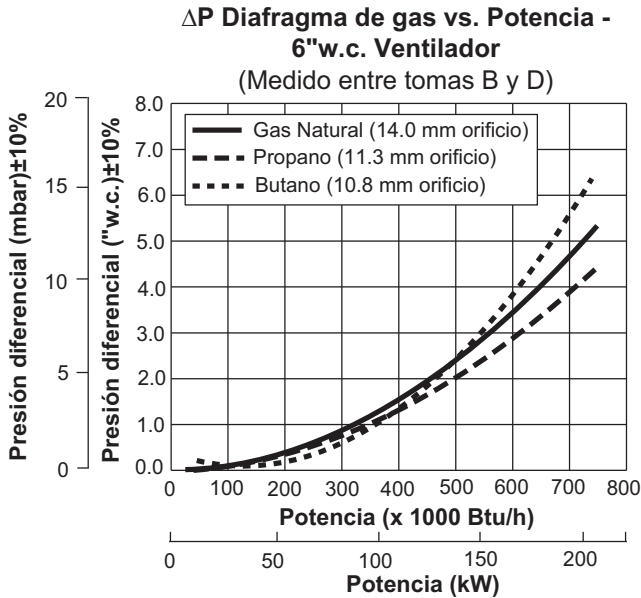
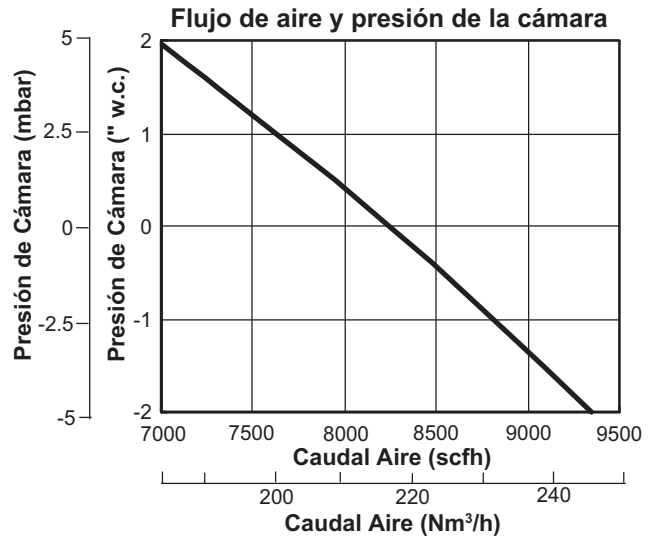
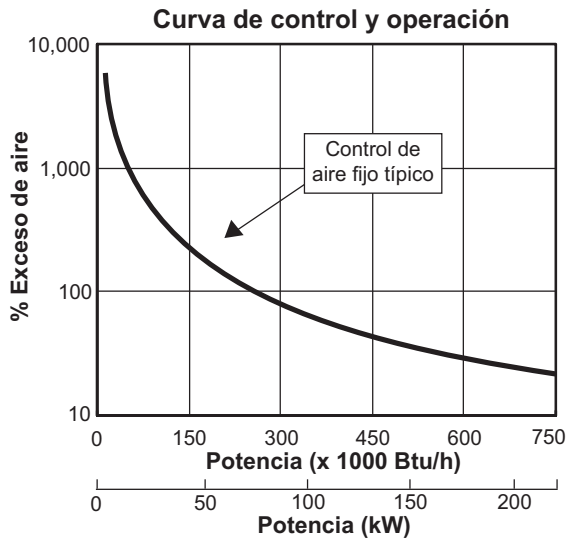

Datos emisión NO_x dados para :

- Aire ambiente de combustión ~70°F (21°C)
- Velocidad mínima del aire proceso
- ppm volumen, seco a 3% de O₂
- Presión cámara neutra

Las emisiones están influenciadas por:

- Condiciones de cámara
- Tipo de combustible
- Potencia aplicada
- Ajuste del regulador proporcional
- Temperatura e aire de combustión

Las emisiones de CO están muy influenciadas por las condiciones de cámara. Contacte con el representante local de Eclipse para una estimación de las emisiones de CO en su aplicación.

Dimensiones

Dimensiones en mm (pulgadas)

Ventilador	C
60 Hz (6" w.c.)	482 (19.0)
50 Hz (6" w.c.)	533 (21.0)

Tipo de tobera	D
Tubo recto de aleación	114.3 (4.5)
Tubo recto de silicon	120.4 (4.7)

Ventilador incorporado

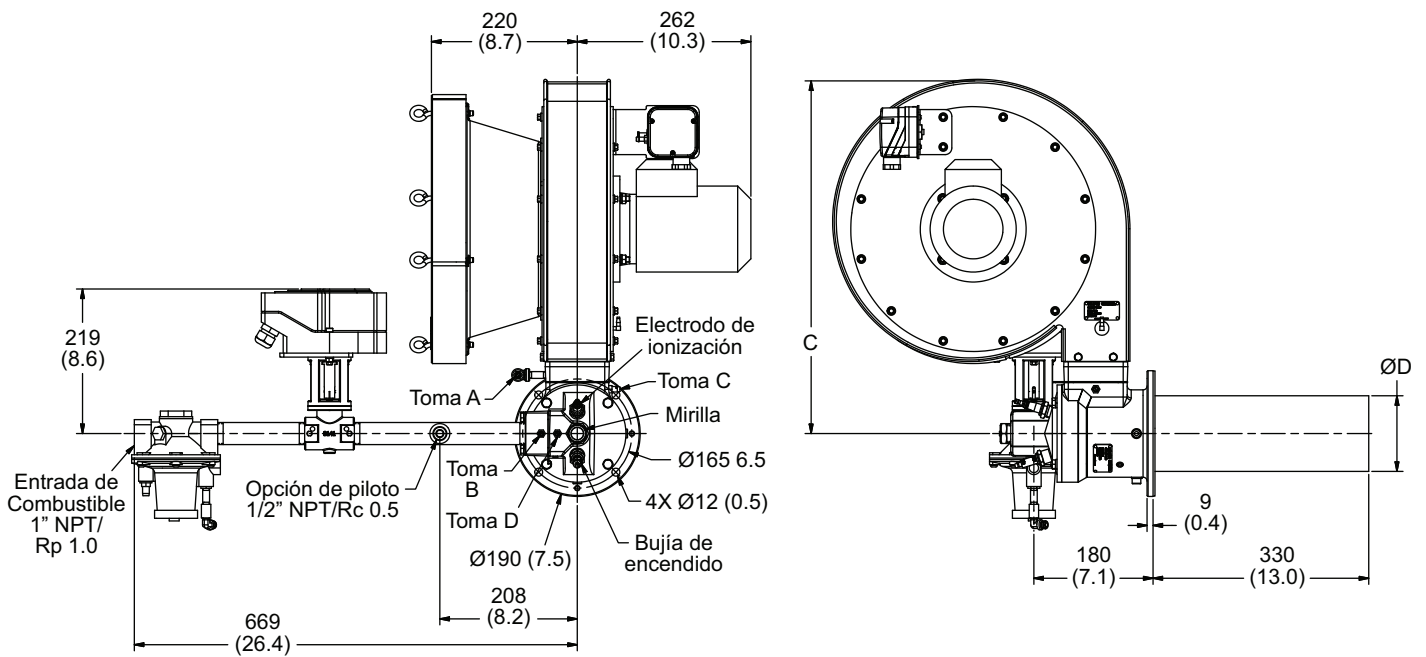

Ventilador remoto

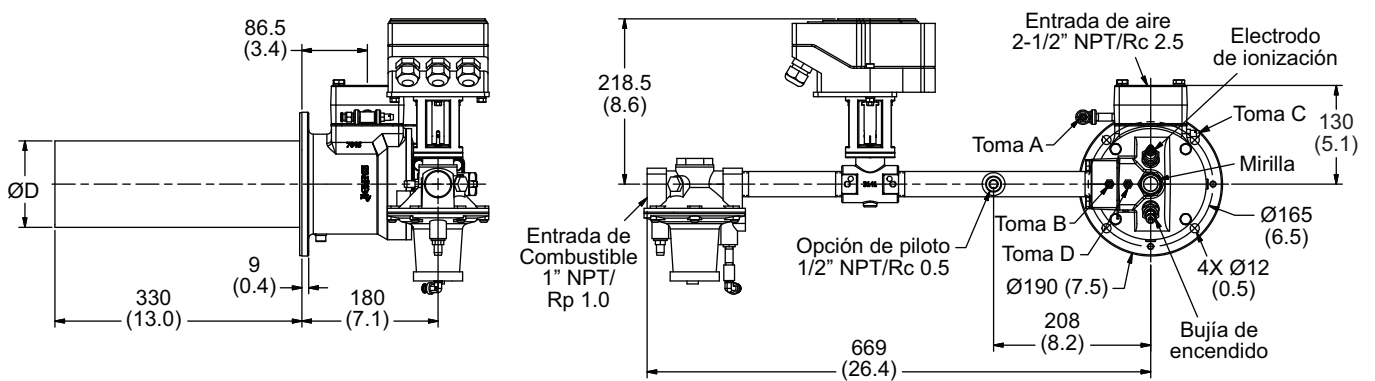

Tuberías

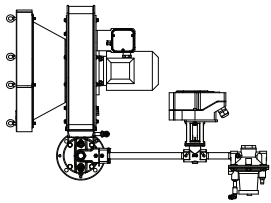
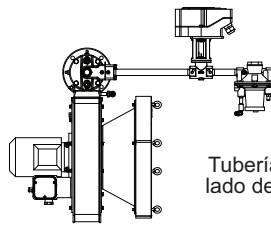
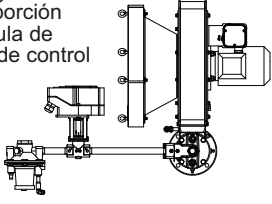
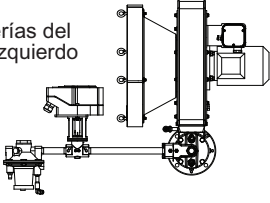
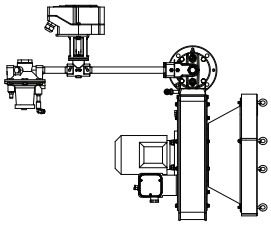
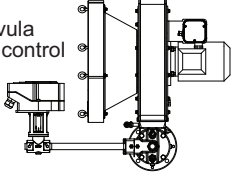
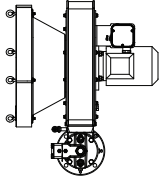
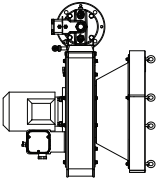
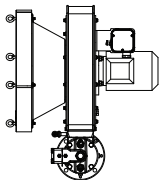
Orientación (Todas las ilustraciones muestran el motor del ventilador derecho)*		Opciones de tuberías
Vertical	Invertido	
<p>Tuberías del lado derecho</p> 	 <p>Tuberías del lado derecho</p>	<p>Con regulador de proporción y válvula de mariposa de control</p> 
<p>Tuberías del lado izquierdo</p> 	 <p>Tuberías del lado izquierdo</p>	<p>Solo con válvula de mariposa de control</p> 
<p>Sin tuberías</p> 	 <p>Sin tuberías</p>	<p>Menos regulador de proporción y válvula de mariposa de control</p> 

*Aunque el motor del ventilador se encuentra en el lado "izquierdo" de las unidades invertidas, sigue siendo un motor "del lado derecho" en relación con el ensamblaje del ventilador.