

Driftsanvisning Magnetventil VGP



Innholdsfortegnelse

Magnetventil VGP	1
Innholdsfortegnelse	1
Sikkerhet	1
Kontroll av bruken	2
Bruksformål	2
Typenøkkel	2
Beskrivelse av delene	2
Typeskilt	2
Installasjon	2
Kabling	3
Kontroll av tettheten	3
Skifte av aktuator	4
VGP 10-15	4
VGP 20-25	4
Vedlikehold	4
VGP 10-15	4
VGP 20-25	5
Hjelp til feilsøking	6
Tekniske data	7
Brukstid	7
Logistikk	7
Sertifisering	8
Samsvarserklæring	8
Godkjenning for Australia	8
Eurasisk tollunion	8
Kontakt	8

Sikkerhet

Vennligst les denne anvisningen og oppbevar den tilgjengelig



Les nøye gjennom denne driftsanvisningen før montering og drift. Etter monteringen skal denne driftsanvisningen gis videre til den som er ansvarlig for driften av anlegget. Dette apparatet må installeres og settes i drift i henhold til gjeldende forskrifter og normer. Denne driftsanvisningen finner du også på www.docuthek.com.

Tegnforklaring

- , **1**, **2**, **3**... = Arbeidstrinn
- > = Henvielse

Ansvar

Vi overtar intet ansvar for skader som kan føres tilbake til at driftsanvisningen ikke har blitt overholdt samt ikke-korrekt bruk av anlegget.

Sikkerhetsinstruksjoner

Sikkerhetsrelevant informasjon er kjennemerket på følgende måte i driftsanvisningen:

⚠ FARE

Henviser til en livsfarlig situasjon.

⚠ ADVARSEL

Henviser til potensiell livsfare eller fare for personskade.

! FORSIKTIG

Henviser til potensiell materiell skade.

Alle arbeider må kun utføres av en kvalifisert fagmann for gass. Elektroarbeider må kun utføres av en kvalifisert elektrofagmann.

Modifikasjon, reservedeler

Enhver teknisk endring er forbudt. Bruk kun originale reservedeler.

Endringer fra utgave 05.11

De følgende kapitlene er endret:

- Installasjon
- Sertifisering

Kontroll av bruken

Bruksformål

VGP

Gass-magnetventil til sikring av gass eller luft på innretninger som forbruker gass eller luft.

Funksjonen er kun sikret innenfor de angitte grenser, se side 7 (Tekniske data).

Enhver annen bruk gjelder som ikke korrekt.

Typenøkkel

Kode	Beskrivelse
VGP	Gass-magnetventil
10-25	Nominell bredde
R	Rp-innvendige gjenger
01	p_e maks. 150 mbar
02	p_e maks. 200 mbar
Q	Nettspenning 120 V~, 50/60 Hz
W	Nettspenning 230 V~, 50/60 Hz
5	Forbindelse med likeretteradapter uten standard stikkontakt
6	Forbindelse med likeretteradapter og standard stikkontakt

Beskrivelse av delene

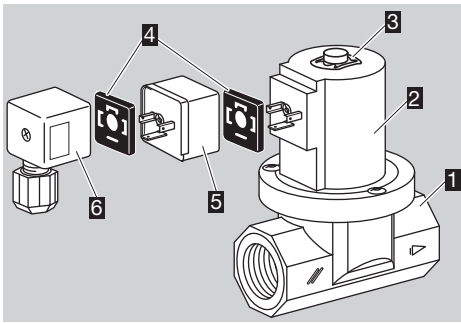

- 1 Hus
- 2 Aktuator
- 3 Hurtigfeste
- 4 Tetninger
- 5 Likeretteradapter
- 6 Stikkontakt

Typeskilt

Nominell spenning, kraftopptak, montasjeposisjon, maks. inngangstrykk $p_{e \text{ maks.}}$, omgivelsestemperatur, beskyttelsesart og medium: se typeskilt.

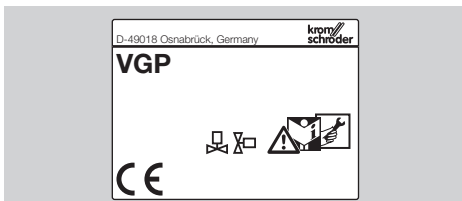

Installasjon

! FORSIKTIG

Overhold følgende, slik at VGP-enheten ikke blir skadet, verken under monteringen eller under drift:

- Apparatet må ikke spennes fast i en skruestikke. Sørg kun for mothold på flensens åttekant med en passende skrunøkkel. Fare for lekkasje på utsiden!
- Kontinuerlig drift ved høye temperaturer forskynder aldringen av elastomermaterialene.
- Apparatet må ikke installeres eller lagres uten-dørs.
- Dersom apparatet slippes og faller ned, kan dette føre til varig skade på apparatet. I dette tilfellet må hele apparatet og de tilhørende modulene skiftes ut for bruk.
- Overhold maks. omgivelsestemperatur, se typeskilt.
- Overhold maks. inngangstrykk, se typeskilt.

- ▷ Montasjeposisjon: sort magnetaktuator loddrett stående til vannrett liggende, men ikke på hodet.

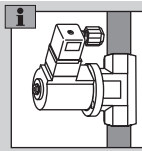
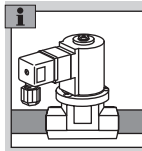

- ▷ Huset må ikke berøre murverk. Minste avstand 20 mm.

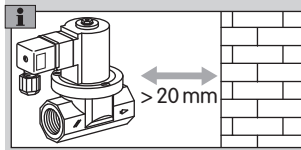

- ▷ Det må ikke komme tetningsmaterial og smuss, for eksempel spon, inn i ventilhuset.
- ▷ Monter et filter oppstrøms for hvert anlegg.
- ▷ Bruk kun godkjent tetningsmaterial.
- ▷ Anvend en passende skrunøkkel.

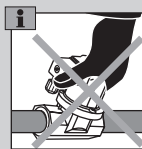
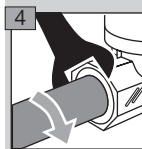
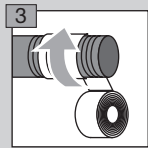
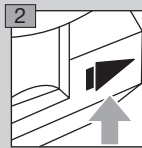
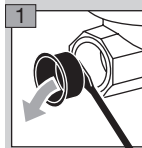

Kabling

⚠ ADVARSEL

Elektriske sjokk kan være livsfarlige! Kople alle elektriske ledninger strømløse før du arbeider med strømførende deler!

- ▷ Magnetaktuatoren blir varm under driften – avhengig av omgivelsestemperatur og spenning.



- ▷ Likeretteradapteren må være montert.
- ▷ Bruk en temperaturbestandig kabel (> 80 °C).
- 1** Sett anlegget i spenningsløs tilstand.
- 2** Steng av gasstilførselen.
- ▷ Ledningsføring ifølge EN 60204-1.
- ▷ Aktuatoren kan dreies.

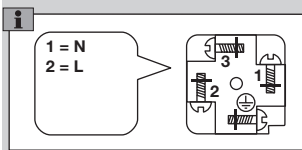
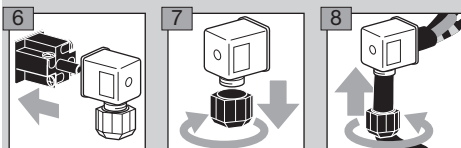
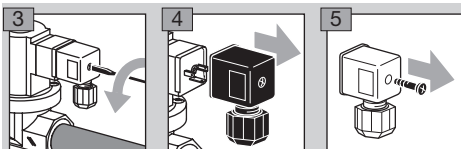

- ▷ Støpselinnsatsen kan dreies i skritt på 90°.

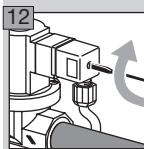
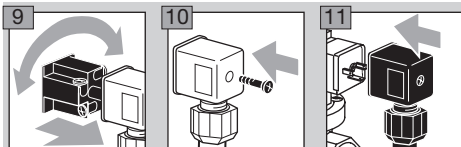

Kontroll av tettheten

! FORSIKTIG

Overhold følgende, slik at VGP-enheten ikke blir skadet under tetthetskontrollen:

- Overhold maks. inngangstrykk, se typeskilt.
- Testtrykk $\leq 1,5 \times$ maks. inngangstrykk.

- 1** Steng magnetventilen.
- 2** For å kunne kontrollere tettheten, skal ledningen sperres av så rett bak ventilen som mulig.

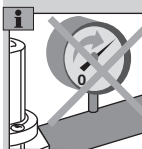
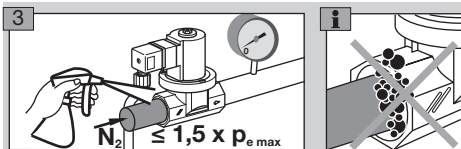

- 4** Åpne magnetventilen.

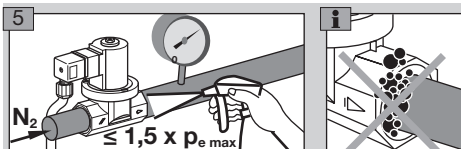

- 6** Tettheten i orden: Apparatet er klart til drift.

- 7** Åpne ledningen igjen og frigi gasstilførselen.

- ▷ VGP-enhet utett: Demonter apparatet og kontakt leverandør.

Skifte av aktuator

- ▷ Vi anbefaler å skifte ut hele aktuatorsettet når aktuatoren skal skiftes.
- ▷ Aktuatorsett VGP 10-15 inneholder aktuatoren, 1 x O-ring, 1 x tetning og 1 x hurtigfeste.
- ▷ Aktuatorsett VGP 20-25 inneholder aktuatoren samt 2 x O-ring.
- ▷ Aktuatorsettet kan leveres separat som reservedel.

VGP

- 1 Sett anlegget i spenningsløs tilstand.
- 2 Steng av gasstilførselen.

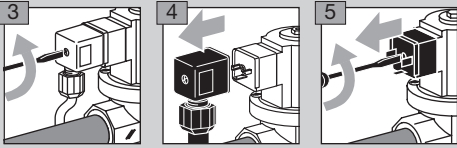

VGP 10-15

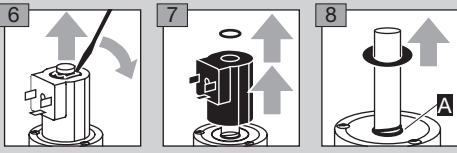

- ▷ Jordingsfjæren **A** må ikke demonteres.

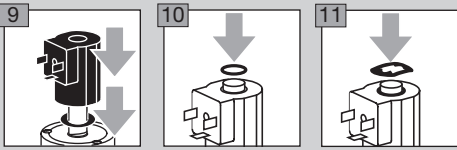

VGP 20-25

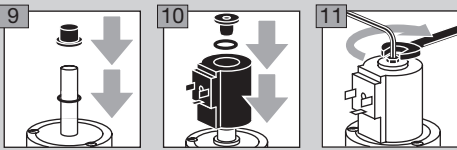
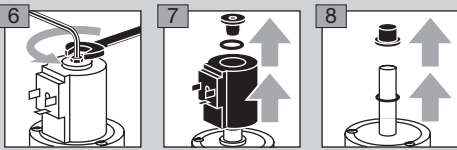

VGP

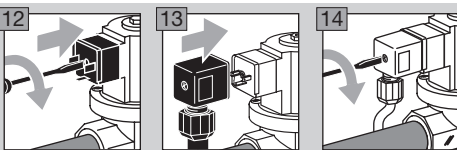

- 14 Apparatet er klart til drift.
- 15 Frigi gasstilførselen.

Vedlikehold

- ▷ For å sikre at driften går uten forstyrrelser: Kontroller VGP-enhetens tetthet og funksjon en gang i året, en gang i halvåret dersom anlegget drives med biogass.

Kontroll av tetthet og funksjon

- ▷ For å kontrollere om VGP-enheten er tett og lukker pålitelig, må innvendig og utvendig tetthet kontrolleres, se side 3 (Kontroll av tettheten).
- ▷ Kontroller den elektriske installasjonen i henhold til lokale forskrifter, jordledningen må vies særlig oppmerksomhet, se side 3 (Kabling).
- ▷ Vi anbefaler å skifte ut hele tetningssettet når det utføres vedlikeholdsarbeid på magnetventilen.
- ▷ Tetningssett VGP 10-15 inneholder ventiltetningen, 2 x O-ring, 1 x tetning og 1 x hurtigfeste.
- ▷ Tetningssett VGP 20-25 inneholder ventiltetningen samt 3 x O-ring.
- ▷ Tetningssettet kan leveres separat som reservedel.

VGP

- 1 Sett anlegget i spenningsløs tilstand.
- 2 Steng av gasstilførselen.

VGP 10-15

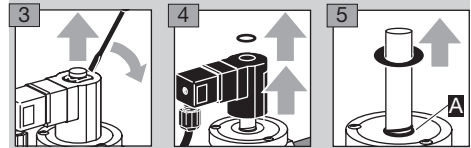

- ▷ Jordingsfjæren **A** må ikke demonteres.

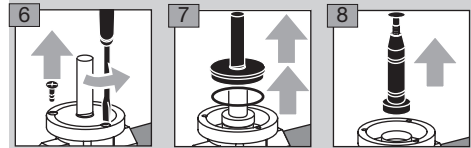

- ▷ Kontroller lukkefjæren med hensyn til skade.
- ▷ Lukkefjæren skadet: Demonter apparatet og kontakt leverandør.

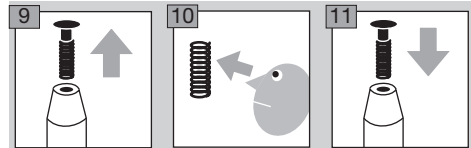

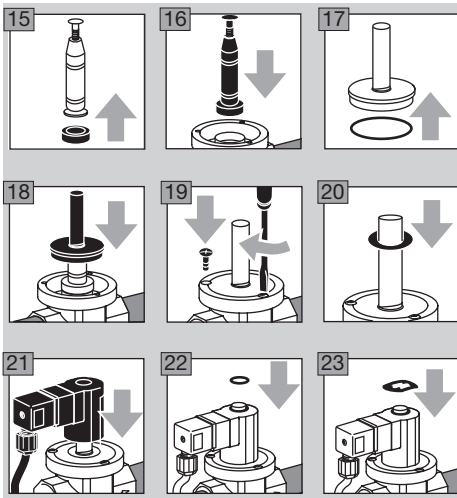

VGP 20-25

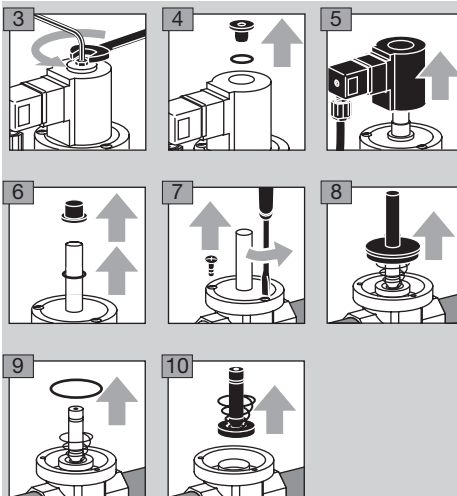

- ▷ Kontroller lukkefjæren med hensyn til skade.
- ▷ Lukkefjæren skadet: Demonter apparatet og kontakt leverandør.

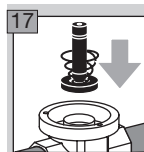
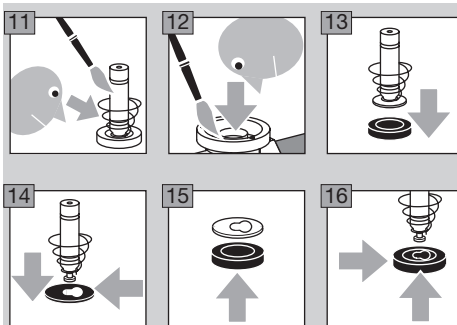

! FORSIKTIG

For at VGP-enheten ikke skal bli skadet senere under driften, må følgende tas til etterretning:

- Posisjonsorientert montering av lukkefjæren. Pass på at lukkefjærens hake sitter i åpningen på ventiltallerkenen.

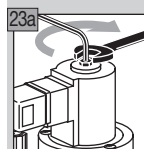
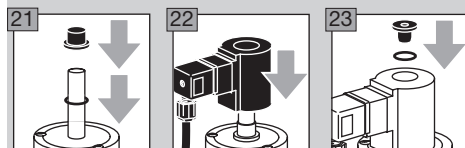
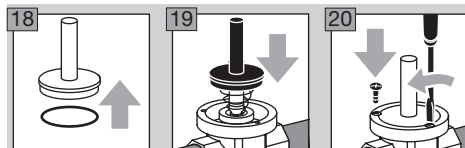
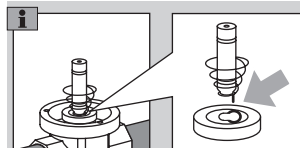

VGP

- 24** Steng magnetventilen.
- 25** For å kunne kontrollere tettheten, skal ledningen sperres av så rett bak ventilen som mulig.

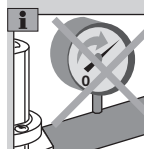
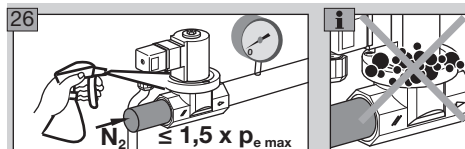

- 27** Tettheten i orden: Apparatet er klart for drift.
- 28** Åpne ledningen igjen, frigi gasstilførselen.

Hjelp til feilsøking

⚠ ADVARSEL

Elektriske sjokk kan være livsfarlige! Kople alle elektriske ledninger strømløse før du arbeider med strømførende deler!

Feilsøking og utbedring av forstyrrelser må kun foretas av autorisert fagpersonell.

Ufagmessig utførte reparasjoner og feil elektrisk tilkopling kan ødelegge magnetventilen. I tette tilfelle taper garantien sin gyldighet!

? Forstyrrelse

! Årsak

• Utbedring

Mulige feil og forslag til utbedring

? Magnetventilen åpner ikke, det foreligger ingen volumstrøm nedstrøms for magnetventilen.

- ! Det foreligger ingen spenningsforsyning.
- Kontroller kablingen, se side 3 (Kabling).
- ! Likeretteradapteren defekt.
- Demonter stikkkontakten og likeretteradapteren, se side 4 (Skifte av aktuator), Arbeidstrinn 1 til 5. Kontroller likeretteradapterens ohmske motstand mellom kontaktene 1 og 2. Ta oppgavene som er trykket på likeretteradapteren til følge.

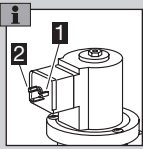

- Hvis det ikke foreligger noen motstand, skift ut adapteren.
- Likeretteradapteren kan leveres separat som reservedel.
- ! Aktuatoren defekt.
- Demonter stikkkontakten og likeretteradapteren, se side 4 (Skifte av aktuator), Arbeidstrinn 1 til 5. Kontroller aktuatorens ohmske motstand mellom kontaktene 1 (N) og 2 (L). Avles kontakttilordningen på likeretteradapteren.

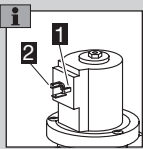

- Hvis det ikke foreligger noen motstand, skift ut aktuatoren, se side 4 (Skifte av aktuator).
- Aktuatorsettet kan leveres separat som reservedel.
- ! Føringsselementer er bøyd. Feil behandling ved montering av apparatet.

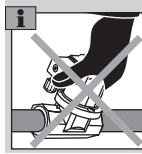

- Demonter apparatet og kontakt leverandør.

? Magnetventilen lukker ikke pålitelig, volumstrømmen nedstrøms for magnetventilen strømmer fortsatt.

- ! Ventilsetet er tilsmusset.
- Rengjør ventilsetet, se side 4 (Vedlikehold).
- Monter et filter oppstrøms for magnetventilen.
- ! Ventilsetet er skadet.
- Demonter apparatet og kontakt leverandør.
- ! Ventiltiltningen er skadet eller forherdet.
- Skift ut ventiltiltningen, se side 4 (Vedlikehold).
- ! Føringsselementer er bøyd. Feil behandling ved montering av apparatet.

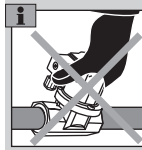

- Demonter apparatet og kontakt leverandør.

Tekniske data

Gasstyper: Naturgass, bygass, LPG (gassformet), biogass (maks. 0,1 vol.-% H₂S) eller ren luft; andre gasstyper på forespørsel. Gassen må være tørr under alle temperaturbetingelser, og den må ikke kondensere.

Åpningstid: 0,5 s.

Lukketid: < 1 s.

Omgivelsestemperatur: -20 til +60 °C.

En kontinuerlig drift i øverste omgivelsestemperaturområde forårsaker at elastomermaterialene eldes raskere, og dette igjen fører til en kortere brukstid (vennligst ta kontakt med leverandøren).

Lagertemperatur: -20 til +40 °C.

Sikkerhetsventil:

Klasse A gruppe 2 ifølge EN 161.

Nettspenning:

230 V~, +10/-15 %, 50/60 Hz,

120 V~, +10/-15 %, 50/60 Hz.

Elektrisk tilkopling:

Støpsel med stikkontakt ifølge EN 175301-803.

Kraftopptak:

Type	120/230 V~ [W]
VGP 10	26
VGP 15	26
VGP 20	35
VGP 25	35

Beskyttelsesart: IP 54.

Intermittensfaktor: 100 %.

Magnetspolens effektfaktor: $\cos \varphi = 1$.

Isolasjon av magnetspole: Isolasjonsstoff klasse F.

Koplingsfrekvens: Hvilken som helst.

Ventilhus: Aluminium,

Ventiltallerken: Perbunan.

Innvendige gjenger: Rp ifølge ISO 7-1.

Brukstid

Denne informasjonen mht. brukstid baserer på en bruk av produktet som samsvarer med denne driftsanvisningen. Det er nødvendig å skifte ut sikkerhetsrelevante produkter når de har nådd grensene for deres brukstid.

Brukstid (relatert til produksjonsdato) ifølge EN 161 for VGP-enheten:

Type	Brukstid	
	Koplings- sykluser	Tid [år]
VGP 10 til 15	200 000	10
VGP 20 til 25	500 000	10

Ytterligere opplysninger finner du i de gjeldene lover og standarder samt i afecor sin internettportal (www.afecor.org).

Denne fremgangsmåten gjelder for varmeanlegg. For anlegg til termiske prosesser må de lokale forskriftene overholdes.

Logistikk

Transport

Beskytt apparatet mot innvirkninger utenfra (støt, slag, vibrasjoner). Kontroller leveringsomfanget ved mottakelsen av produktet, se side 2 (Beskrivelse av delene). Meld fra om transportskader øyeblikkelig.

Lagring

Produktet skal lagres tørt og fritt for smuss.

Lagertemperatur: se side 7 (Tekniske data).

Lagringsvarighet: 6 måneder før første gangs bruk i original emballasje. Skulle lagringsvarigheten være lengre, forkortes den totale brukstiden med den samme tiden.

Emballasje

Emballasjematerialet skal avfallsbehandles ifølge lokale forskrifter.

Avfallsbehandling

Komponentene skal leveres inn til kildesortering i henhold til lokale forskrifter.

Sertifisering

Samsvarserklæring



Som produsent erklærer vi at produktet VGP, kjennemerket med produkt-ID-nr. CE-0063BL1554, oppfyller kravene i de nedenfor angitte direktiver og standarder.

Direktiver:

- 2009/142/EC – GAD (gyldig til 20. april 2018)
- 2014/30/EU
- 2014/35/EU

Forordning:

- (EU) 2016/426 – GAR (gyldig fra og med 21. april 2018)

Produktet med tilsvarende merking stemmer overens med den typen som ble prøvet.

Produksjonen er gjenstand for overvåkningsprosedyren i samsvar med direktiv 2009/142/EC Annex II paragraph 3 (gyldig til 20. april 2018) eller i samsvar med forordning (EU) 2016/426 Annex III paragraph 3 (gyldig fra og med 21. april 2018).

Elster GmbH

Scan av samsvarserklæringen (D, GB) – se www.docuthek.com

Godkjenning for Australia



Australian Gas Association, godkjenningssnr.: 5567
www.aga.asn.au/product_directory

Eurasisk tollunion



Produktet VGP samsvarer med de tekniske kravene som den eurasiske tollunionen stiller.

Kontakt

Ta kontakt med forhandleren dersom du har tekniske spørsmål. Adressen finner du i Internett eller hos Elster GmbH.

Vi forbeholder oss retten til tekniske endringer grunnet fremskritt.

Honeywell

krom
schröder

Elster GmbH
Strotheweg 1, D-49504 Lotte (Büren)
Tlf. +49 541 1214-0

Fax +49 541 1214-370

hts.lotte@honeywell.com, www.kromschroeder.com