

03250197

D GB F NL I E DK S N P GR
TR CZ PL AUS H → www.docuthek.com

Instructions de service

Module activateur de bus terrain PFA Rack d'intégration BGT

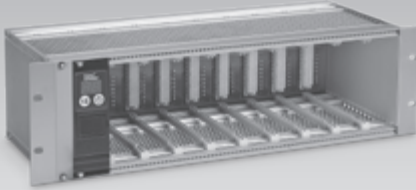

Sommaire

Module activateur de bus terrain PFA Rack d'intégration BGT	1
Sommaire	1
Sécurité	1
Vérifier l'utilisation	2
Montage du BGT	2
Câblage du BGT	3
Réglage du PFA	3
Montage du PFA	4
Remplacement du PFA	4
Marquage du PFA	4
Mise en service	5
Mode manuel	5
Défauts	6
Caractéristiques techniques	7
Logistique	7
Mise au rebut	7
Plan de raccordement BGT SA-9U/1DP	8
Plan de raccordement BGT SA-8U/1DP	10
Accessoires	12
Certifications	12
Contact	12

Sécurité

À lire et à conserver



Veillez lire attentivement ces instructions de service avant le montage et la mise en service. Remettre les instructions de service à l'exploitant après le montage. Cet appareil doit être installé et mis en service conformément aux normes et règlements en vigueur. Vous trouverez ces instructions de service également sur le site www.docuthek.com.

Légende

- , **1**, **2**, **3**... = étape
- > = remarque

Responsabilité

Notre société n'assume aucune responsabilité quant aux dommages découlant du non-respect des instructions de service et d'une utilisation non conforme de l'appareil.

Conseils de sécurité

Les informations importantes pour la sécurité sont indiquées comme suit dans les présentes instructions de service :

DANGER

Vous avertis d'un danger de mort.

AVERTISSEMENT

Vous avertis d'un éventuel danger de mort ou risque de blessure.

! **ATTENTION**

Vous avertis d'éventuels dommages matériels.

L'ensemble des tâches ne peut être effectué que par du personnel qualifié dans le secteur du gaz. Les travaux d'électricité ne peuvent être effectués que par du personnel qualifié.

Modification, pièces de rechange

Toute modification technique est interdite. Utiliser uniquement des pièces de rechange d'origine.

Vérifier l'utilisation

PFA 700

Module activateur de bus terrain pour le raccordement de jusqu'à neuf boîtiers de sécurité auto-contrôlés PFU 760 ou PFU 780 pour des réseaux de communication industriels utilisant PROFIBUS DP. Le PFA 700 peut être enfiché en combinaison avec les boîtiers de sécurité auto-contrôlés dans le rack d'intégration précâblé BGT SA-9U/1DP.

PFA 710

Module activateur de bus terrain pour le raccordement de jusqu'à huit boîtiers de sécurité auto-contrôlés PFU 780 pour des réseaux de communication industriels utilisant PROFIBUS DP. Le PFA 710 peut être enfiché en combinaison avec les boîtiers de sécurité auto-contrôlés dans le rack d'intégration précâblé BGT SA-8U/1DP.

PFA 700, PFA 710

Cette fonction n'est garantie que pour les limites indiquées, voir page 7 (Caractéristiques techniques). Toute autre utilisation est considérée comme non conforme.

Code de type

Code	Description
PFA	Module activateur de bus terrain
	Pour raccordement :
700	du PFU 760
710	du PFU 780
T	Tension secteur : 220/240 V CA
N	110/120 V CA
Z	Modèle spécial

Désignation des pièces

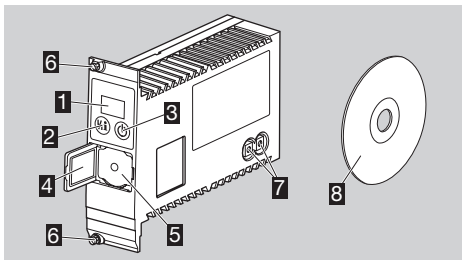

- 1 Affichage par LED pour l'état du programme et l'indication de défaut
- 2 Touche de réarmement/info
- 3 Touche Marche/Arrêt
- 4 Plaque signalétique
- 5 Raccordement pour adaptateur optique
- 6 Vis pour fixation au rack d'intégration
- 7 Interrupteurs de codage pour le réglage d'adresse
- 8 CD comportant les données de base de l'appareil (fichier GSD)

Tension d'entrée et température ambiante – voir la plaque signalétique.

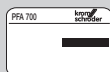

BGT SA-9U/1DP

Rack d'intégration précâblé pour module activateur de bus terrain PFA 700 avec neuf autres emplacements d'enfichage pour boîtiers de sécurité PFU 760 ou PFU 780.

BGT SA-8U/1DP

Rack d'intégration précâblé pour module activateur de bus terrain PFA 710 avec huit autres emplacements d'enfichage pour boîtiers de sécurité PFU 780.

BGT SA-9U/1DP, BGT SA-8U/1DP

Cette fonction n'est garantie que pour les limites indiquées, voir page 7 (Caractéristiques techniques). Toute autre utilisation est considérée comme non conforme.

Code de type

Code	Description
BGT	Rack d'intégration 19"
SA	Pour PFA et PFU
	Emplacements d'enfichage :
-9U	9 × pour PFU
-8U	8 × pour PFU
/1DP	1 PFA avec PROFIBUS DP

Désignation des pièces

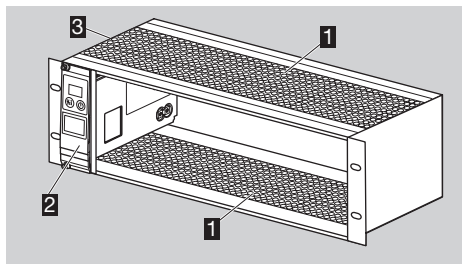

- 1 Tôle perforée
- 2 Module activateur de bus terrain PFA 700/PFA 710
- 3 Plaque signalétique

Tension d'entrée et de sortie, type de protection et température ambiante – voir la plaque signalétique.

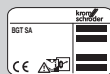

Montage du BGT

! ATTENTION

Afin que le PFA et les boîtiers de sécurité PFU ne subissent pas de dommages durant le service, il y a lieu de tenir compte des dispositions suivantes :

- Afin d'éviter une accumulation de chaleur, il est nécessaire d'assurer une ventilation correcte des racks d'intégration.
- Pour les racks d'intégration montés les uns sur les autres, nous recommandons de retirer les tôles perforées **A** situées entre les racks d'intégration ainsi que l'insertion d'un ventilateur de tiroir enfichable **B** au-dessous des racks d'intégration.

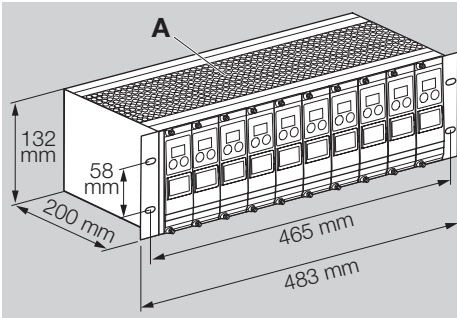
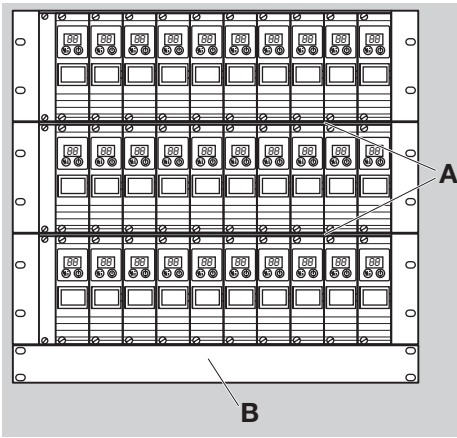

⚠ DANGER

Danger de mort par électrocution ! Insérer impérativement le rack d'intégration dans le système de compensation de potentiel.

- ▷ Position de montage : au choix.
- ▷ Distance maximale entre le PFU et le brûleur : 100 m (328 ft).

Câblage du BGT

- 1 Mettre l'installation hors tension.
- ▷ Mettre à la terre le BGT haute fréquence basse impédance.
 - ▷ Vérifier la compensation de potentiel entre les différents esclaves.
 - ▷ Raccorder la résistance terminale pour les premier et dernier postes (respectivement API et BGT/PFA) sur le connecteur Profibus – voir page 12 (Connecteur Profibus pour PFA).
 - ▷ Quatre entrées numériques (X10.1 à X10.4) et quatre sorties numériques (X10.6 à X10.9) sont à disposition.
 - ▷ Charge par entrée : 24 V CC, ± 10 %, < 10 mA.
 - ▷ Charge par sortie : contact de relais, 1 A maxi., 24 V (sans protection interne).

BGT SA-9U/1DP

- 2 Câbler selon le schéma de câblage, voir page 8 (Plan de raccordement BGT SA-9U/1DP).

BGT SA-8U/1DP

- 2 Câbler selon le schéma de câblage, voir page 10 (Plan de raccordement BGT SA-8U/1DP).

Réglage du PFA

- ▷ Tous les paramètres spécifiques au PFA sont enregistrés dans un fichier de données de base de l'appareil (fichier GSD, voir www.docuthek.com).
- 1 Lire les données de base pour le PFA dans la commande à programme enregistré (API).
- ▷ Les étapes requises pour lire le fichier sont indiquées dans les instructions d'utilisation de l'API.
- 2 Configurer PROFIBUS DP avec les outils correspondants de l'API utilisé.
- ▷ Le PFA détecte automatiquement la vitesse de transmission (1,5 Mbit/s maxi.).
 - ▷ La portée maxi. dépend de la vitesse de transmission :

Vitesse de transmission [kbit/s]	Portée	
	[m]	[yd]
93,75	1200	1300
187,5	1000	1090
500	400	545
1500	200	220

- ▷ Les portées peuvent être augmentées en utilisant des répéteurs. Ne pas installer plus de trois répéteurs en série.

PFA 700

- ▷ Octets d'entrée/de sortie : entrées 5 octets, sorties 3 octets.

Octets d'entrée (PFA ▶ Maître)					
Bit	Octet 0	Octet 1	Octet 2	Octet 3	Octet 4
0	⌵ PFU 1	⌵ PFU 9	⌵ PFU 8	⌵ PFU 7	⌵ PFA
1	⌵ PFU 2	⌵ PFU 1	⌵ PFU 9	⌵ PFU 8	
2	⌵ PFU 3	⌵ PFU 2	⌵ PFU 1	⌵ PFU 9	
3	⌵ PFU 4	⌵ PFU 3	⌵ PFU 2	← 1	
4	⌵ PFU 5	⌵ PFU 4	⌵ PFU 3	← 2	
5	⌵ PFU 6	⌵ PFU 5	⌵ PFU 4	← 3	
6	⌵ PFU 7	⌵ PFU 6	⌵ PFU 5	← 4	
7	⌵ PFU 8	⌵ PFU 7	⌵ PFU 6	⌵ PFA	

Octets de sortie (Maître ▶ PFA)			
Bit	Octet 0	Octet 1	Octet 2
0	⌵ PFU 1	⌵ PFU 9	⌵ PFU 8
1	⌵ PFU 2	⌵ PFU 1	⌵ PFU 9
2	⌵ PFU 3	⌵ PFU 2	⌵ PFA
3	⌵ PFU 4	⌵ PFU 3	⌵
4	⌵ PFU 5	⌵ PFU 4	➡ 1
5	⌵ PFU 6	⌵ PFU 5	➡ 2
6	⌵ PFU 7	⌵ PFU 6	➡ 3
7	⌵ PFU 8	⌵ PFU 7	➡ 4

PFA 710

- ▷ Octets d'entrée/de sortie : entrées 5 octets, sorties 5 octets.

Octets d'entrée (PFA ► Maître)

Bit	Octet 0	Octet 1	Octet 2	Octet 3	Octet 4
0	↓ PFU 1	↓ PFU 3	↓ PFU 5	↓ PFU 7	⚡ PFA
1	1 PFU 1	1 PFU 3	1 PFU 5	1 PFU 7	← 1
2	2 PFU 1	2 PFU 3	2 PFU 5	2 PFU 7	← 2
3	4 PFU 1	4 PFU 3	4 PFU 5	4 PFU 7	← 3
4	↓ PFU 2	↓ PFU 4	↓ PFU 6	↓ PFU 8	← 4
5	1 PFU 2	1 PFU 4	1 PFU 6	1 PFU 8	⊞ PFA
6	2 PFU 2	2 PFU 4	2 PFU 6	2 PFU 8	⊞ PFA
7	4 PFU 2	4 PFU 4	4 PFU 6	4 PFU 8	4 PFA

Octets de sortie (Maître ► PFA)

Bit	Octet 0	Octet 1	Octet 2	Octet 3	Octet 4
0	01 PFU 1	01 PFU 3	01 PFU 5	01 PFU 7	4 PFA
1	02 PFU 1	02 PFU 3	02 PFU 5	02 PFU 7	➔ 1
2	04 PFU 1	04 PFU 3	04 PFU 5	04 PFU 7	➔ 2
3					➔ 3
4	01 PFU 2	01 PFU 4	01 PFU 6	01 PFU 8	➔ 4
5	02 PFU 2	02 PFU 4	02 PFU 6	02 PFU 8	⊞ PFA
6	04 PFU 2	04 PFU 4	04 PFU 6	04 PFU 8	⊞ PFA
7					

Légende

↓	Opérationnel
01	Signal de démarrage brûleur
02	Signal de démarrage brûleur d'allumage
04	Signal de démarrage brûleur principal
⊞	Ventilation
⊞	Commande externe de la vanne d'air
⊞	Indication de service brûleur
1	Indication de service brûleur d'allumage
2	Indication de service brûleur principal
4	Indication de défaut
⚡	Mode manuel
4	Réarmement
←	Signal d'entrée
➔	Signal de sortie

Réglage d'adresse

- 3 Régler l'adresse du Profibus sur le PFA à l'aide des interrupteurs de codage.

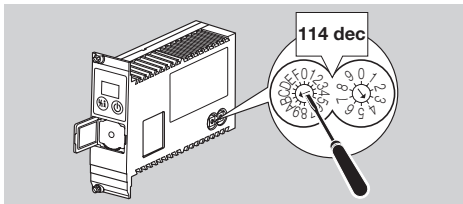

- ▷ À la livraison, le PFA est réglé sur l'adresse Profibus 04.

Montage du PFA

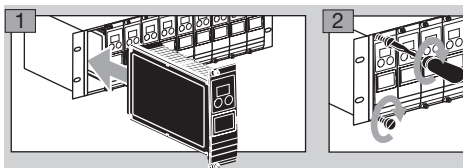

- ▷ Veiller à un placement correct du PFA.

Remplacement du PFA

- ▷ L'ancien PFA 700 (n° réf. 84395100 – voir la plaque signalétique) du rack d'intégration BGT SA-9U/1DP (n° réf. 84402283) peut être remplacé par le nouveau PFA 700 (n° réf. 84395101 ou 84395102).

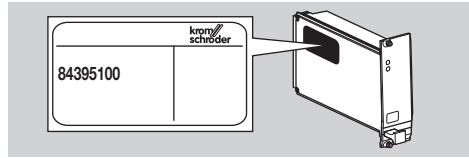

- ▷ Afin d'augmenter l'immunité face aux interférences électromagnétiques, sur les nouveaux PFA (n° réf. 84395101 ou 84395102) le nouveau connecteur Profibus fourni doit être utilisé.

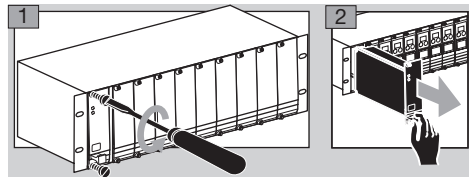

- 3 Vérifier la tension.
- 4 Lire l'adresse Profibus sur l'ancien PFA.

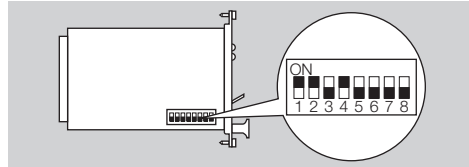

- 5 Prendre en compte l'adresse Profibus sur le nouveau PFA et effectuer le réglage – voir page 4 (Réglage d'adresse).
- 6 Monter le nouveau PFA – voir page 4 (Montage du PFA).
- 7 Vérifier les paramètres de fonctionnement pour le mode manuel sur le nouveau PFA et ajuster le cas échéant.
- 8 Remplacer le connecteur Profibus sur le BGT par le nouveau connecteur Profibus avec capaciteur de découplage – voir page 12 (Connecteur Profibus pour PFA).

Marquage du PFA

- ▷ Le PFA peut être marqué individuellement.

- 1 Fixer le panneau ou l'étiquette adhésive dans le champ prévu sur la poignée du module activateur de bus terrain.

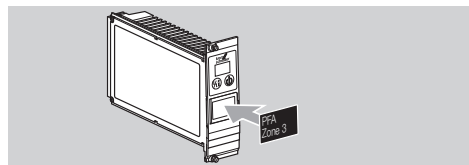

- ▷ Les dimensions du champ sont de 28 × 18 mm (1,10 × 0,71").

Mise en service

- ▷ Pendant le service, l'afficheur 7 segments indique l'état du programme :
 - Appareil hors service
 - Mode programmation
 - (points clignotants) Mode manuel
 - Mode normal
 - Erreur Profibus

AVERTISSEMENT

Contrôler l'étanchéité de l'installation avant la mise en service.

Mettre le PFA en service après la mise en service selon la procédure adaptée des boîtiers de sécurité installés en aval !

- 1 Mettre l'installation sous tension.
 - ▷ L'affichage indique .
- 2 Mettre le PFA en marche en enfonçant la touche Marche/Arrêt.
 - ▷ Dès que l'affichage clignotant s'éteint et que l'affichage indique , l'échange de données fonctionne.

Mode manuel

Afin de régler un brûleur ou pour rechercher des défauts, le PFA peut être démarré en service manuel :

- ▷ Les paramètres de fonctionnement pour le mode manuel peuvent être modifiés à l'aide de l'adaptateur optique et du logiciel BCSof.

ATTENTION

Si des paramètres viennent à être modifiés, coller l'étiquette adhésive jointe « Paramètres modifiés » sur le PFA – voir page 12 (Accessoires).

- 1 Mettre l'installation sous tension.
- 2 Mettre sous tension les bornes 19 et 20 de la barrette de bornes X10.
- 3 Tout en appuyant sur la touche de réarmement/info, mettre le PFA en marche en enfonçant la touche Marche/Arrêt. Maintenir la touche enfoncée jusqu'à ce que les deux points clignotent sur l'afficheur.
 - ▷ L'affichage indique .
 - ▷ Le mode manuel est désactivé par une pression de la touche Marche/Arrêt.
 - ▷ Après 5 minutes de fonctionnement en mode manuel, le PFA repasse automatiquement en mode normal.

Avec paramètres de fonctionnement réglés en usine

PFA 700, PFA 710

Paramètre 43 = 1

- 4 Appuyer sur la touche de réarmement/info pendant 1 s.
 - ▷ L'affichage indique l'étape .
 - ▷ Les PFU enclenchent les brûleurs et ouvrent la vanne d'air via la commande externe (paramétrage du mode de fonctionnement effectué en usine).

Avec paramètres de fonctionnement ajustés

Mode de fonctionnement TOUT/RIEN

PFA 700 en association avec PFU 760

Paramètre 43 = 2

- 4 Appuyer sur la touche de réarmement/info pendant 1 s.
 - ▷ L'affichage indique l'étape .
 - ▷ Les PFU enclenchent les brûleurs.
- 5 Appuyer sur la touche de réarmement/info pendant 1 s.
 - ▷ L'affichage indique l'étape .
 - ▷ Les PFU arrêtent tous les brûleurs.
 - ▷ Une pression répétée de la touche de réarmement/info permet d'enclencher les PFU, pour activer le démarrage du brûleur (l'affichage indique l'étape) ou l'arrêt du brûleur (l'affichage indique l'étape .

PFA 700 en association avec PFU 760..L

Paramètre 43 = 3

- 4 Appuyer sur la touche de réarmement/info pendant 1 s.
 - ▷ L'affichage indique l'étape .
 - ▷ Les PFU enclenchent la pré-ventilation des brûleurs.

AVERTISSEMENT

Le temps de pré-ventilation ne fait pas partie du déroulement du programme. Pré-ventiler jusqu'à ce que la chambre de combustion soit suffisamment ventilée.

- 5 Appuyer sur la touche de réarmement/info pendant 1 s.
 - ▷ L'affichage indique l'étape .
 - ▷ Les PFU enclenchent les brûleurs.
- 6 Appuyer sur la touche de réarmement/info pendant 1 s.
 - ▷ L'affichage indique l'étape .
 - ▷ Les PFU arrêtent tous les brûleurs.
 - ▷ Une pression répétée de la touche de réarmement/info permet d'enclencher les PFU, pour activer la pré-ventilation (l'affichage indique l'étape , le démarrage du brûleur (l'affichage indique l'étape) ou l'arrêt du brûleur (l'affichage indique l'étape .

PFA 710 en association avec PFU 780..L

Paramètre 43 = 3

- 4 Appuyer sur la touche de réarmement/info pendant 1 s.
 - ▷ L'affichage indique l'étape .
 - ▷ Les PFU enclenchent la pré-ventilation des brûleurs.

AVERTISSEMENT

Le temps de pré-ventilation ne fait pas partie du déroulement du programme. Pré-ventiler jusqu'à ce que la chambre de combustion soit suffisamment ventilée.

- 5 Appuyer sur la touche de réarmement/info pendant 1 s.
 - ▷ L'affichage indique l'étape .
 - ▷ Les PFU enclenchent les brûleurs d'allumage.
- 6 Appuyer sur la touche de réarmement/info pendant 1 s.
 - ▷ L'affichage indique l'étape .
 - ▷ Les PFU enclenchent les brûleurs principaux, les brûleurs d'allumage continuent de fonctionner.
- 7 Appuyer sur la touche de réarmement/info pendant 1 s.
 - ▷ L'affichage indique l'étape .
 - ▷ Les PFU arrêtent tous les brûleurs.

- ▷ Une pression répétée de la touche de réarmement/info permet d'enclencher les PFU, pour activer la pré-ventilation (l'affichage indique l'étape [01]), le démarrage du brûleur d'allumage (l'affichage indique l'étape [02]), le démarrage du brûleur principal (l'affichage indique l'étape [03]) ou l'arrêt du brûleur (l'affichage indique l'étape [00]).

Mode de fonctionnement Tout/Peu

PFA 700 en association avec PFU 760..L

Paramètre 43 = 4

- 4 Appuyer sur la touche de réarmement/info pendant 1 s.
- ▷ L'affichage indique l'étape [01].
- ▷ Les PFU enclenchent la pré-ventilation des brûleurs.

AVERTISSEMENT

Le temps de pré-ventilation ne fait pas partie du déroulement du programme. Pré-ventiler jusqu'à ce que la chambre de combustion soit suffisamment ventilée.

- 5 Appuyer sur la touche de réarmement/info pendant 1 s.
- ▷ L'affichage indique l'étape [03].
- ▷ Les PFU enclenchent les brûleurs.

- 6 Appuyer sur la touche de réarmement/info pendant 1 s.

- ▷ L'affichage indique l'étape [04].
- ▷ Les PFU 760..L commandent les vannes d'air externes, les brûleurs passent en débit maximum.

- 7 Appuyer sur la touche de réarmement/info pendant 1 s.

- ▷ L'affichage indique l'étape [03].
- ▷ Les PFU 760..L mettent les vannes d'air externes hors tension, les brûleurs passent en débit minimum.
- ▷ Chaque nouvelle pression de la touche de réarmement/info ouvre les vannes d'air (les brûleurs passent en débit maximum, l'affichage indique [04]) ou ferme les vannes d'air (les brûleurs passent en débit minimum, l'affichage indique [03]).

PFA 710 en association avec PFU 780..L

Paramètre 43 = 4

- 4 Appuyer sur la touche de réarmement/info pendant 1 s.

- ▷ L'affichage indique l'étape [01].
- ▷ Les PFU enclenchent la pré-ventilation des brûleurs.

AVERTISSEMENT

Le temps de pré-ventilation ne fait pas partie du déroulement du programme. Pré-ventiler jusqu'à ce que la chambre de combustion soit suffisamment ventilée.

- 5 Appuyer sur la touche de réarmement/info pendant 1 s.

- ▷ L'affichage indique l'étape [02].
- ▷ Les PFU enclenchent les brûleurs d'allumage.

- 6 Appuyer sur la touche de réarmement/info pendant 1 s.

- ▷ L'affichage indique l'étape [03].
- ▷ Les PFU enclenchent les brûleurs principaux, les brûleurs d'allumage continuent de fonctionner.

- 7 Appuyer sur la touche de réarmement/info pendant 1 s.

- ▷ L'affichage indique l'étape [04].

- ▷ Les PFU 780..L commandent les vannes d'air externes, les brûleurs principaux passent en débit maximum.

- 8 Appuyer sur la touche de réarmement/info pendant 1 s.

- ▷ L'affichage indique l'étape [03].

- ▷ Les PFU 780..L mettent les vannes d'air externes hors tension, les brûleurs principaux passent en débit minimum.

- ▷ Chaque nouvelle pression de la touche de réarmement/info ouvre les vannes d'air (les brûleurs passent en débit maximum, l'affichage indique [04]) ou ferme les vannes d'air (les brûleurs passent en débit minimum, l'affichage indique [03]).

Défauts

DANGER

Danger de mort par électrocution ! Avant de travailler sur des éléments conducteurs, mettre ceux-ci hors tension ! Dépannage uniquement par un personnel spécialisé autorisé.

- ▷ Ne remédier aux défauts qu'en prenant les mesures décrites ici.
- ▷ Si le PFA ne réagit pas, bien que tous les défauts aient été supprimés : démonter l'appareil et l'expédier au fabricant pour contrôle.

? Défauts

! Cause

• Remède

? L'afficheur 7 segments ne s'éclaire pas.

- ! Tension secteur non appliquée.

- Vérifier le câblage, appliquer la tension secteur (voir la plaque signalétique).

? L'affichage clignote et indique [Pb]

ou

? un défaut du bus est indiqué sur le système d'automatisation.

- ! L'échange des données PROFIBUS DP est perturbé.

- ! Le câble de bus est coupé.

- Contrôler le câble de bus.

- ! Raccordements du câble de bus dans le connecteur sont inversés.

- Vérifier le câblage.

- ! Les câbles A et B sont inversés.

- Vérifier les câbles.

- ! Les résistances terminales sont mal raccordées.

- Raccorder les résistances terminales dans le segment pour le premier et dernier postes, les déconnecter pour tous les autres postes.

- ! Réglage incorrect de l'adresse PROFIBUS.

- Corriger le réglage de l'adresse – pour transférer l'adresse, éteindre et puis rallumer l'appareil.
 - ! Câbles de bus trop longs.
 - Raccourcir les câbles ou réduire la vitesse de transmission – voir page 5 (Mise en service).
- ▷ En cas de réduction de la vitesse de transmission, il faut tenir compte que les temps de transmission des signaux entrant et sortant des différents appareils sont prolongés.
- ! Blindage incorrect.
 - Le blindage doit être posé en continu et sur une grande surface dans les connecteurs PROFIBUS DP avec des colliers blindés.
 - ! Compensation de potentiel incorrecte.
 - Le blindage du PROFIBUS DP doit être relié à la terre du BGT avec un potentiel terre homogène partout. Si nécessaire, un câble de compensation de potentiel doit être posé.
 - ! En cas de défauts sporadiques du système PROFIBUS DP uniquement, qui le plus souvent ne sont que brièvement affichés sur le maître du bus, il faut vérifier en particulier les résistances terminales, le blindage, la longueur/le cheminement des câbles, la compensation du potentiel et l'utilisation d'embouts d'électrode d'allumage antiparasités (1 kΩ).
- ▷ D'autres consignes concernant la création des réseaux PROFIBUS DP sont indiquées dans les instructions d'utilisation du système d'automatisation ou dans les « Directives concernant la structure PROFIBUS DP/FMS » pouvant être obtenues auprès de l'association PROFIBUS (Organisation des utilisateurs de PROFIBUS).

? Tous les brûleurs sont durablement en service, indépendamment de l'échange de données.

- ! Le PFA est connecté en mode manuel.
- Commuter le PFA sur « Mode normal ».

? L'affichage indique bE.

- ! Erreur module Profibus.
- Démontez l'appareil et l'expédier au fabricant.

? L'affichage indique 30, 31, 34, 80, 89, 94, 95, 96, 97, 98 ou 99.

- ! Défauts internes de l'appareil.
- Démontez l'appareil et l'expédier au fabricant.

Caractéristiques techniques

BGT

Poids : 2,3 kg.

PFA

Largeur de la face avant 8 UP = 40,6 mm,

hauteur de construction 3 UH = 128,4 mm.

Température ambiante : de -20 °C à +60 °C.

4 entrées numériques : 24 V CC, ± 10 %, < 10 mA.

4 sorties numériques pour la commande de petits relais

24 V, 250 mW (10 mA) maxi.

Tension secteur :

220/240 V CA, -15/+10 %, 50/60 Hz,

110/120 V CA, -15/+10 %, 50/60 Hz,

pour réseaux mis à la terre ou non.

Consommation propre : < 25 VA.

Altitude de service autorisée : < 2000 m NGF.

Poids : env. 0,75 kg.

Durée de vie prévue

Cette indication de la durée de vie prévue se fonde sur une utilisation du produit conforme à ces instructions de service. Lorsque la limite de durée de vie prévue est atteinte, les produits relevant de la sécurité doivent être remplacés.

Durée de vie prévue (par rapport à la date de fabrication) selon EN 230 et EN 298 pour PFA/BGT : 10 ans.

De plus amples explications sont données dans les réglementations en vigueur et sur le portail Internet de l'afecor (www.afecor.org).

Cette procédure s'applique aux installations de chauffage. Respecter les prescriptions locales relatives aux équipements thermiques.

Logistique

Transport

Protéger l'appareil contre les dégradations extérieures (coups, chocs, vibrations). Vérifier la composition de la livraison au moment de la réception, voir page 2 (Désignation des pièces). Signaler immédiatement la présence d'éventuels dommages subis pendant le transport.

Entreposage

Le produit doit être conservé dans un endroit à l'abri de l'humidité et de la saleté.

Température d'entreposage : voir page 7 (Caractéristiques techniques).

Durée d'entreposage : 6 mois avant la première utilisation dans l'emballage d'origine. Si la durée d'entreposage devait être allongée, la durée de vie s'en trouverait réduite d'autant.

Mise au rebut

Appareils avec composants électroniques :

Directive DEEE 2012/19/UE – directive relative aux déchets d'équipements électriques et électroniques



— Déposer le produit en fin de vie (nombre de cycles de manœuvre atteint) et son emballage dans un centre de recyclage des matériaux valorisables approprié. Ne pas jeter l'appareil avec les déchets domestiques normaux. Ne pas brûler le produit. Sur demande, les appareils usagés seront repris par le fabricant en livraison franco domicile dans le cadre des dispositions de la législation sur les déchets.

BGT SA-9U/1DP700 (8 440 229 1)

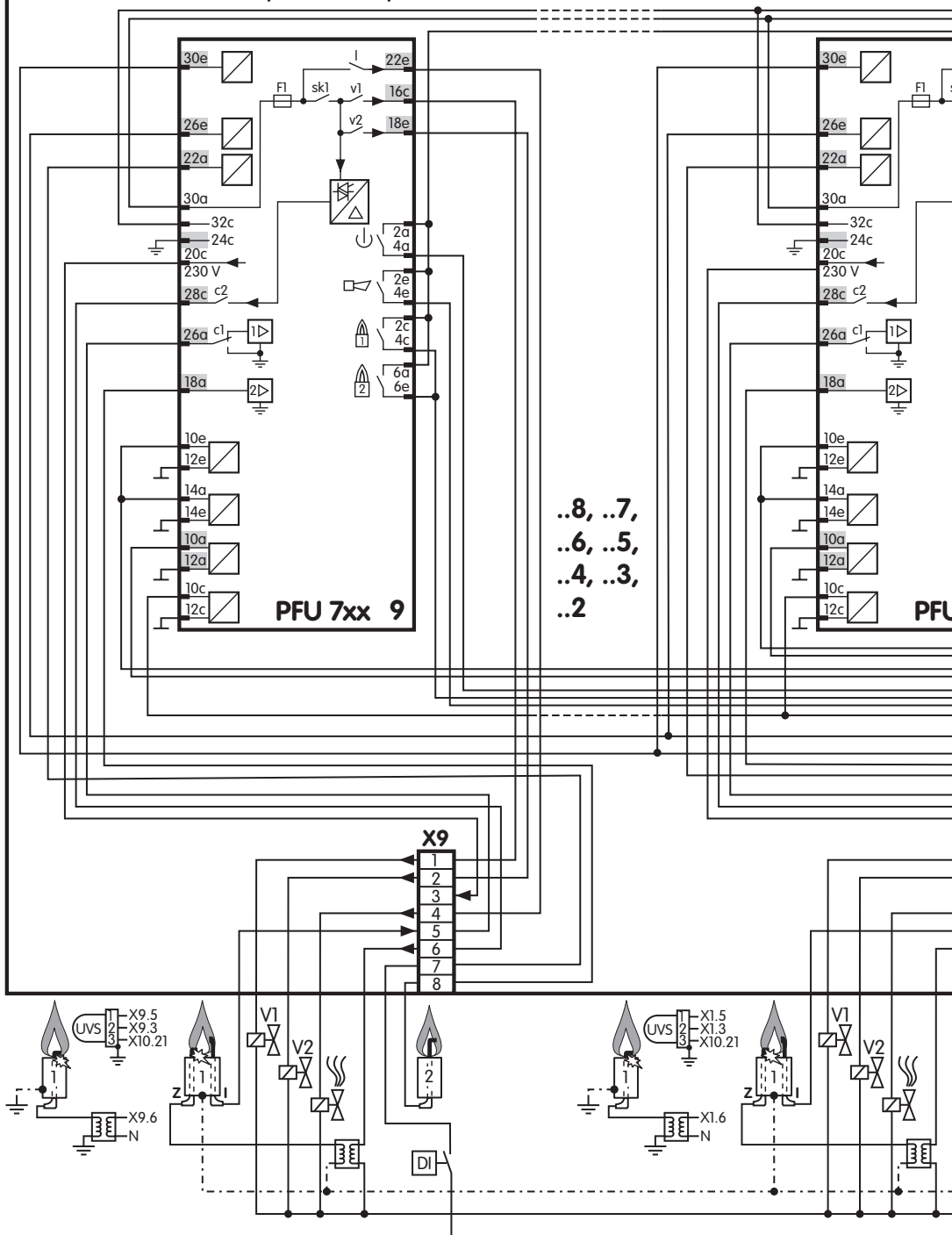

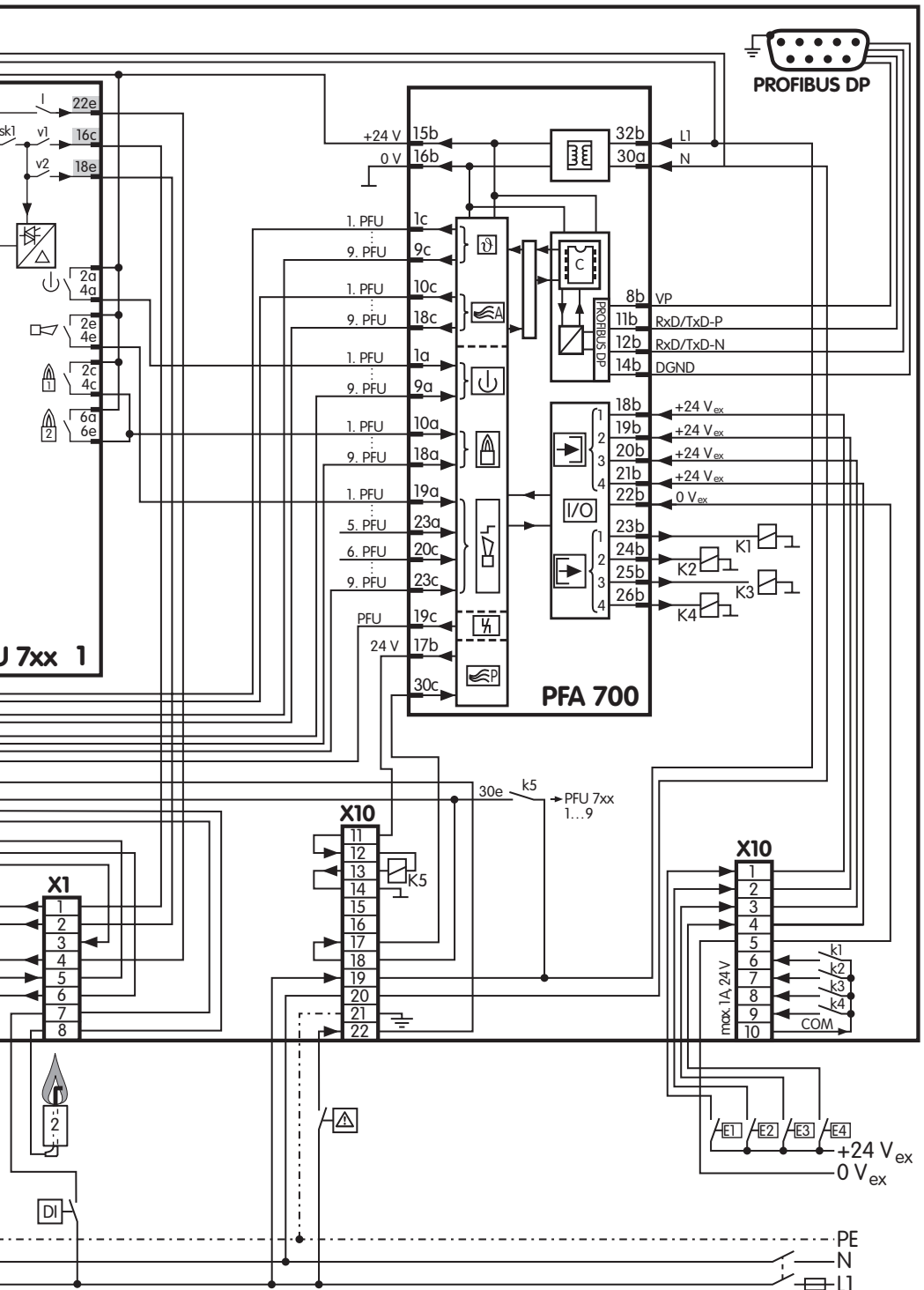

BGT SA-8U/1DP710 (84402292)

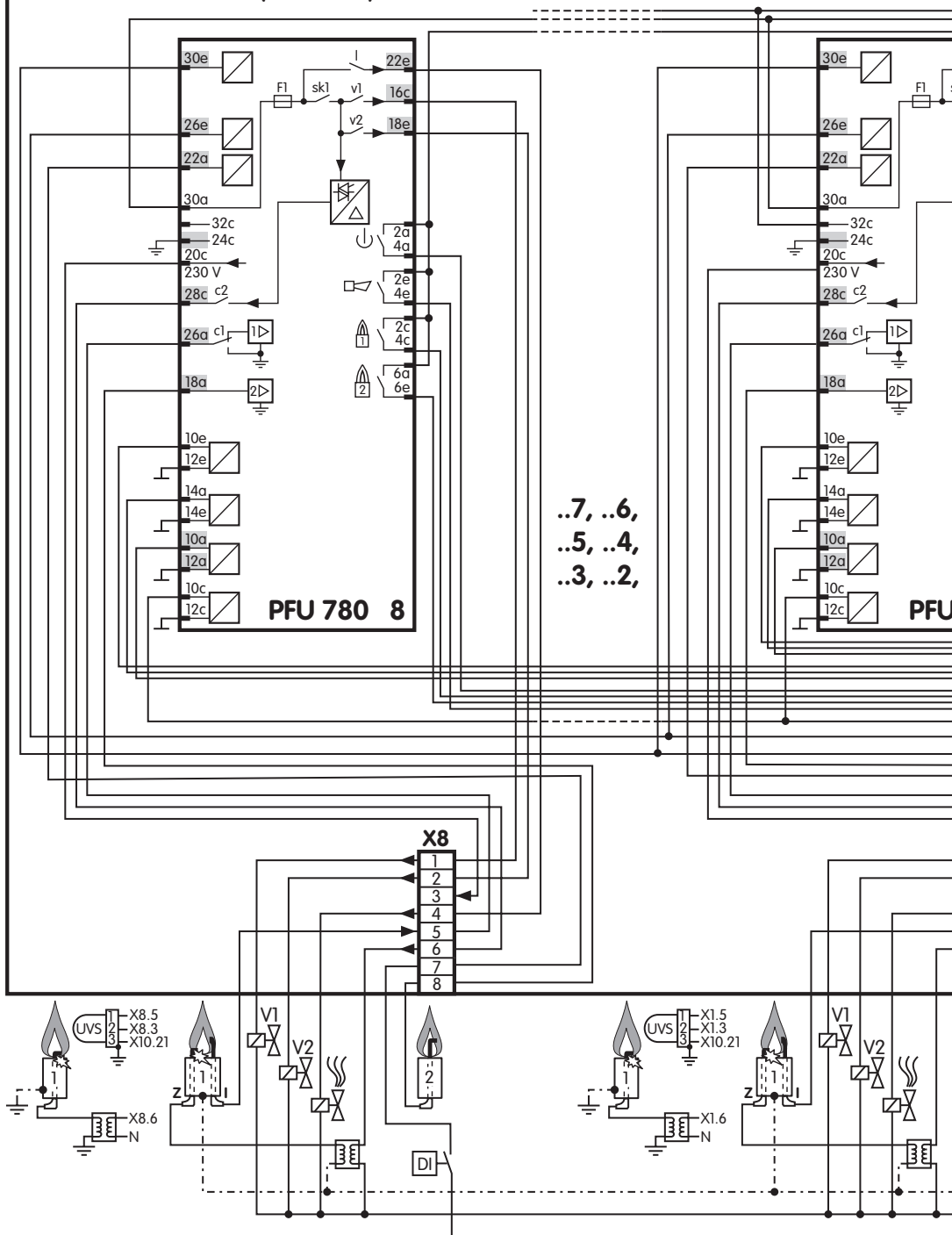

Accessoires

Étiquettes adhésives « Paramètres modifiés »

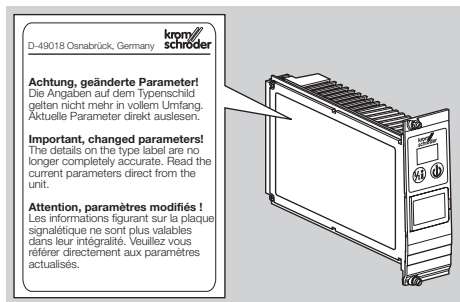

À coller sur le PFA après modification des paramètres de l'appareil réglés en usine.

100 pièces, n° réf. : 74921492.

Adaptateur optique PCO 200 et BCSoft sur CD-ROM

N° réf. : 74960625.

Adaptateur Bluetooth PCO 300 et BCSoft sur CD-ROM

N° réf. : 74960617.

▷ Téléchargement du logiciel BCSoft, voir www.docuthek.com

Connecteur Profibus pour PFA

Pour le raccordement des postes Profibus au câble de bus Profibus. Pour un remplacement d'un connecteur PROFIBUS existant, si un nouveau PFA 700 est exploité dans une version ancienne de rack d'intégration avec le n° réf. 84402283, pour une amélioration de la CEM – voir page 4 (Remplacement du PFA).

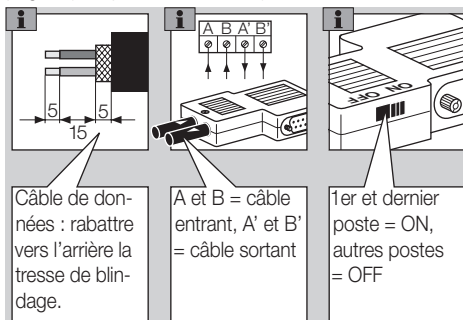

Contact

Pour toute assistance technique, vous pouvez également contacter votre agence/représentation la plus proche dont l'adresse est disponible sur Internet ou auprès de la société Elster GmbH.

Sous réserve de modifications techniques visant à améliorer nos produits.

- ▷ Les câbles de données A et B ne doivent pas être inversés (A' vient de A, B' vient de B).
- ▷ L'alimentation en tension pour la terminaison de bus est mise à disposition par le PFA. La terminaison de bus peut être raccordée au connecteur PROFIBUS. Si l'interrupteur est positionné sur ON, les sorties A' et B' sont désactivées.
- ▷ Pour un serrage de câbles optimal, insérer dans le boîtier l'une des pièces de remplissage fournie, en fonction de l'épaisseur du câble.

Programme de livraison : connecteur Profibus avec capacité de découplage, pièces de remplissage pour serrage de câbles,
n° réf. : 74960621.

Certifications

Déclaration de conformité



En tant que fabricant, nous déclarons que les produits BGT et PFA répondent aux exigences essentielles des directives et normes ci-après.

Directives :

- 2006/95/CE,
- 2004/108/CE,
- conçus pour des applications conformes à la directive 98/37/CE.

Normes :

- EN 50170-2,
- EN 60730.

La fabrication est soumise au système de management de la qualité conforme à DIN EN ISO 9001.

Elster GmbH

Déclaration de conformité scannée (D, GB) – voir www.docuthek.com

Union douanière eurasiatique



Le produit BGT correspond aux spécifications techniques de l'Union douanière eurasiatique.

Honeywell

kromschroder

Elster GmbH
Strothweg 1, D-49504 Lotte (Büren)
Tél. +49 541 1214-0

Fax +49 541 1214-370

hts.lotte@honeywell.com, www.kromschroeder.com